



Radio | CD | MP3 | WMA

Milano MP26

7 646 170 310

Monte Carlo MP26

7 646 165 310

San Remo MP26

7 646 160 310



Bedienungsanleitung
Operating instructions
Notice d'emploi
Istruzioni d'uso
Gebruiksaanwijzing
Bruksanvisning
Instrucciones de manejo
Instruções de serviço
Betjeningsvejledning
Instrukcja obsługi
Návod k obsluze
Návod na obsluhu

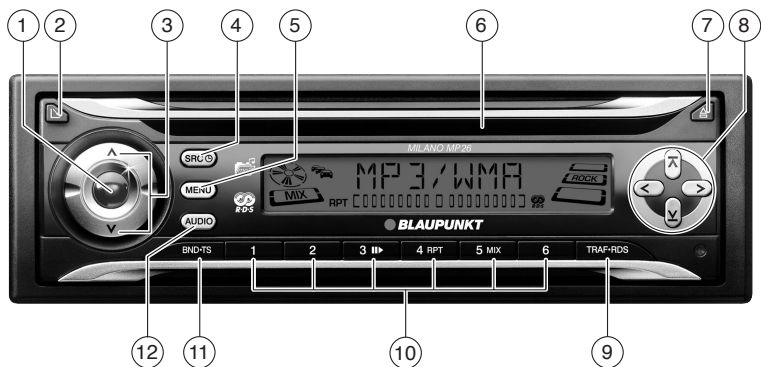

<http://www.blaupunkt.com>

 **BLAUPUNKT**



- ① Taste zum Ein-/Ausschalten und zur Stummschaltung (Mute) des Gerätes.
- ② **TV**-Taste
zum Abnehmen des Bedienteils (Release-Panel)
- ③ Lautstärkesteller
- ④ **SRC** -Taste
Kurzdruck: Quellenwahl zwischen CD/MP3, CD-Wechsler (wenn angeschlossen) oder AUX.
Langdruck: Uhrzeit kurz anzeigen lassen.
- ⑤ **MENU**-Taste
Kurzdruck: Aufrufen des Menüs für die Einstellungen.
Langdruck: Starten der Scan-Funktion.
- ⑥ CD-Schacht
- ⑦ -Taste
zum Ausschieben der CD aus dem Gerät.
- ⑧ Pfeiltastenblock
- ⑨ **TRAF•RDS**-Taste
Kurzdruck: Ein-/Ausschalten der Verkehrsfunkbereitschaft.
Langdruck: RDS Komfortfunktion ein-/ausschalten.
- ⑩ Tastenblock **1 - 6**
- ⑪ **BND•TS**-Taste
Kurzdruck: Wahl der FM-Speicherebenen und der Wellenbereiche MW und LW.
Langdruck: Start der Travelstore-Funktion.
- ⑫ **AUDIO**-Taste
zum Einstellen von Bässen, Höhen, Balance und Fader. Auswahl einer Equalizer-Voreinstellung.
X-BASS ein-/ausschalten und einstellen.

| | | | |
|--|-----------|--|-----------|
| Hinweise und Zubehör | 5 | CD-Text anzeigen lassen..... | 18 |
| Abnehmbares Bedienteil | 6 | Verkehrsdurchsage im CD-Betrieb | 18 |
| Ein-/Ausschalten | 7 | CD entnehmen | 18 |
| Lautstärke einstellen | 8 | MP3-/WMA-Betrieb | 19 |
| Einschallautstärke einstellen | 8 | Vorbereitung der MP3-/WMA-CD..... | 19 |
| Lautstärke schnell absenken (Mute) ... | 9 | MP3-Betrieb starten..... | 20 |
| Bestätigungston ein-/ausschalten..... | 9 | Anzeige einstellen | 20 |
| Stummschaltung während | | Verzeichnis wählen | 21 |
| Telefonbetrieb | 9 | Titel/Dateien wählen | 21 |
| Radiobetrieb | 10 | Schneller Suchlauf | 21 |
| Tuner einstellen | 10 | Titel in zufälliger Reihenfolge | |
| Radiobetrieb einschalten | 10 | abspielen (MIX) | 21 |
| RDS-Komfortfunktion | 10 | Titel anspielen (SCAN)..... | 22 |
| Wellenbereich/Speicherebene | | Einzelne Titel oder ganze Verzeichnisse | |
| wählen | 11 | wiederholt abspielen (REPEAT)..... | 22 |
| Sender einstellen..... | 11 | Wiedergabe unterbrechen (PAUSE) .. | 22 |
| Empfindlichkeit des Sendersuchlaufs | | CD-Wechsler-Betrieb | 23 |
| einstellen..... | 11 | CD-Wechsler-Betrieb starten | 23 |
| Sender speichern | 12 | CD wählen | 23 |
| Sender automatisch speichern | | Titel wählen | 23 |
| (Travelstore) | 12 | Schneller Suchlauf (hörbar) | 23 |
| Gespeicherte Sender abrufen..... | 12 | Anzeige einstellen | 23 |
| Empfangbare Sender anspielen | | Einzelne Titel oder ganze CDs | |
| (SCAN) | 12 | wiederholt abspielen (REPEAT)..... | 23 |
| Anspielzeit einstellen..... | 12 | Titel in zufälliger Reihenfolge | |
| Programm-Typ (PTY) | 13 | abspielen (MIX) | 24 |
| Radioempfang optimieren..... | 14 | Alle Titel aller CDs anspielen (SCAN) .. | 24 |
| Anzeige einstellen | 14 | Wiedergabe unterbrechen (PAUSE) .. | 24 |
| Verkehrsfunk | 15 | Fernbedienung | 25 |
| CD-Betrieb | 16 | CLOCK - Uhrzeit | 25 |
| CD-Betrieb starten | 16 | Sound | 26 |
| Titel wählen | 16 | X-BASS | 28 |
| Schnelle Titelwahl..... | 16 | Pegelanzeige einstellen | 28 |
| Schneller Suchlauf (hörbar) | 16 | Externe Audioquellen | 29 |
| Zufallswiedergabe der Titel (MIX) | 17 | Technische Daten | 29 |
| Titel anspielen (SCAN)..... | 17 | | |
| Titel wiederholen (REPEAT)..... | 17 | | |
| Wiedergabe unterbrechen (PAUSE) .. | 17 | | |
| Anzeige einstellen | 17 | | |

Hinweise und Zubehör

Vielen Dank, dass Sie sich für ein Blaupunkt Produkt entschieden haben. Wir wünschen Ihnen viel Freude an Ihrem neuen Gerät.

Lesen Sie bitte vor der ersten Benutzung diese Bedienungsanleitung.

Die Blaupunkt Redakteure arbeiten ständig daran, die Bedienungsanleitungen übersichtlich und allgemein verständlich zu gestalten. Sollten Sie dennoch Fragen zur Bedienung haben, so wenden Sie sich bitte an Ihren Fachhändler oder an die Telefon Hotline Ihres Landes. Die Rufnummer finden Sie auf der Rückseite dieses Heftes.

Für unsere innerhalb der Europäischen Union gekauften Produkte geben wir eine Herstellergarantie. Die Garantiebedingungen können Sie unter www.blaupunkt.de abrufen oder direkt anfordern bei:

Blaupunkt GmbH
Hotline
Robert Bosch Str. 200
D-31139 Hildesheim

Altgerät-Entsorgung (nur EU-Länder)

 Entsorgen Sie Ihr Altgerät bitte nicht in den Hausmüll!

Nutzen Sie zur Entsorgung des Altgerätes die zur Verfügung stehenden Rückgabe- und Sammelsysteme.

 **Verkehrssicherheit**
Die Verkehrssicherheit ist oberstes Gebot.

- Bedienen Sie Ihr Autoradiogerät nur, wenn es die Verkehrslage zulässt.
- Machen Sie sich vor Fahrtantritt mit dem Gerät vertraut.

Akustische Warnsignale der Polizei, Feuerwehr und von Rettungsdiensten müssen im Fahrzeug rechtzeitig wahrgenommen werden können.

- Hören Sie deshalb während der Fahrt Ihr Programm in angemessener Lautstärke.

Einbau

Wenn Sie Ihr Autoradiogerät selbst einbauen möchten, lesen Sie die Einbau- und Anschluss Hinweise am Ende der Anleitung.

Sonderzubehör (nicht im Lieferumfang)

Benutzen Sie nur von Blaupunkt zugelassenes Sonderzubehör.

Fernbedienung

Mit einer Lenkrad- und/oder Handfernbedienung können Sie die Grundfunktionen Ihres Autoradiogerätes sicher und komfortabel bedienen.

Ein-/Ausschalten über die Fernbedienung ist nicht möglich.

Welche Fernbedienungen an Ihrem Autoradio verwendet werden können, erfahren Sie von Ihrem Blaupunkt-Fachhändler.

Amplifier

Alle Blaupunkt- und Velocity-Amplifier können verwendet werden.

CD-Wechsler (Changer)

Es können folgende Blaupunkt-CD-Wechsler angeschlossen werden:

CDC A 08, IDC A 09 und CDC A 03.

Abnehmbares Bedienteil

Diebstahlschutz

Ihr Gerät ist zum Schutz gegen Diebstahl mit einem abnehmbaren Bedienteil (Release-Panel) ausgestattet. Ohne dieses Bedienteil ist das Gerät für einen Dieb wertlos.

Schützen Sie Ihr Gerät gegen Diebstahl und nehmen Sie das Bedienteil bei jedem Verlassen des Fahrzeugs mit. Lassen Sie das Bedienteil nicht im Auto, auch nicht an versteckter Stelle, zurück.

Die konstruktive Ausführung des Bedienteils ermöglicht eine einfache Handhabung.

Hinweise:

- Lassen Sie das Bedienteil nicht fallen.
- Setzen Sie das Bedienteil nicht dem direkten Sonnenlicht oder anderen Wärmequellen aus.
- Vermeiden Sie eine direkte Berührung der Kontakte des Bedienteils mit der Haut. Reinigen Sie bitte die Kontakte bei Bedarf mit einem mit Reinigungsalkohol getränkten, fusselfreien Tuch.

Abnehmen des Bedienteils

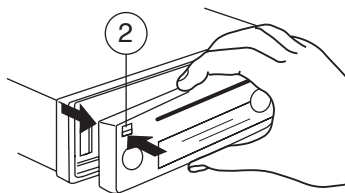

➡ Drücken Sie die Taste .

Die Verriegelung des Bedienteils wird gelöst.

➔ Ziehen Sie das Bedienteil zuerst gerade und dann nach links aus dem Gerät.

Das Gerät schaltet sich aus.

Alle aktuellen Einstellungen werden gespeichert.

Eine eingelegte CD verbleibt im Gerät.

Bedienteil anbringen

➔ Schieben Sie das Bedienteil von links nach rechts in die Führung des Gerätes.

➔ Drücken Sie vorsichtig auf die linke Seite des Bedienteils, bis es einrastet.

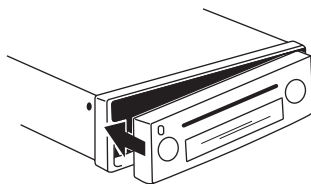

Hinweis:

Drücken Sie zum Einsetzen des Bedienteils nicht auf das Display.

Wenn das Gerät beim Abnehmen des Bedienteils eingeschaltet war, schaltet es sich nach dem Einsetzen automatisch mit der letzten Einstellung (Radio, CD, CD-Wechsler oder AUX) wieder ein.

Ein-/Ausschalten

Zum Ein- bzw. Ausschalten des Gerätes stehen Ihnen folgende Möglichkeiten zur Verfügung:

Ein-/Ausschalten über die Fahrzeugzündung

Wenn das Gerät korrekt mit der Fahrzeugzündung verbunden ist und es nicht mit der Taste ① ausgeschaltet wurde, wird es mit der Zündung ein- bzw. ausgeschaltet.

Ein-/Ausschalten mit der Taste ①

➔ Zum Einschalten drücken Sie die Taste ①.

➔ Zum Ausschalten halten Sie die Taste ① länger als zwei Sekunden gedrückt.

Das Gerät schaltet aus.

Hinweis:

Zum Schutz der Fahrzeugbatterie wird das Gerät bei ausgeschalteter Zündung automatisch nach einer Stunde ausgeschaltet.

Einschalten mit dem CD-Einzug

Wenn das Gerät ausgeschaltet ist und sich keine CD im Laufwerk befindet,

➔ schieben Sie die CD mit der bedruckten Seite nach oben ohne Kraftaufwand in das Laufwerk ⑥, bis Sie einen Widerstand spüren.

Die CD wird automatisch in das Laufwerk eingezogen.

Der Einzug der CD darf nicht behindert oder unterstützt werden.

Das Gerät schaltet sich ein, die CD-Wiedergabe beginnt.

Hinweis:

Wenn die Fahrzeugzündung vor dem Einschleiben der CD ausgeschaltet war, müssen Sie es erst mit der Taste ① einschalten, damit die Wiedergabe beginnt.

Ein-/Ausschalten mit dem abnehmbaren Bedienteil

➡ Nehmen Sie das Bedienteil ab.

Das Gerät schaltet aus.

➡ Bringen Sie das Bedienteil wieder an.

Das Gerät wird eingeschaltet. Die letzte Einstellung Radio, CD, CD-Wechsler oder AUX wird aktiviert.

Lautstärke einstellen

Die Lautstärke ist in Schritten von 0 (aus) bis 66 (maximal) einstellbar.

Um die Lautstärke zu erhöhen,

➡ drücken Sie die Taste ▲ ③.

Um die Lautstärke zu verringern,

➡ drücken Sie die Taste ▼ ③.

Einschalllautstärke einstellen**Hinweis:**

Das Gerät verfügt über eine Time-out-Funktion (Zeitfenster).

Wenn Sie zum Beispiel die Taste **MENU** ⑤ betätigen und einen Menüpunkt auswählen, schaltet das Gerät ca. 8 Sekunden nach der letzten Tastenbetätigung zurück. Die vorgenommenen Einstellungen werden gespeichert.

Die Einschalllautstärke ist einstellbar.

➡ Drücken Sie die Taste **MENU** ⑤.

➡ Drücken Sie die Taste ▼ oder ▲ ⑧ so oft, bis „ON VOLUME“ im Display angezeigt wird.

➡ Stellen Sie die Einschalllautstärke mit den <>-Tasten ⑧ ein.

Um Ihnen die Einstellung zu vereinfachen, wird die Lautstärke entsprechend Ihrer Einstellungen angehoben bzw. abgesenkt.

Wenn Sie „LAST VOL“ einstellen, wird die Lautstärke, die Sie vor dem Ausschalten gehört haben, wieder aktiviert.

Hinweis:

Um das Gehör zu schützen, ist die Einschaltlautstärke auf den Wert „38“ begrenzt. Wenn die Lautstärke vor dem Ausschalten höher war und die Einstellung „LAST VOL“ gewählt wurde, wird mit dem Wert „38“ wieder eingeschaltet.

Wenn der Einstellvorgang abgeschlossen ist,

- ☛ drücken Sie zweimal die Taste **MENU** (5).

Lautstärke schnell absenken (Mute)

Sie können die Lautstärke schnell auf einen von Ihnen eingestellten Wert absenken (Mute).

- ☛ Drücken Sie **kurz** die Taste (1). „MUTE“ erscheint im Display.

Mute aufheben

Um die vorher gehörte Lautstärke wieder zu aktivieren,

- ☛ drücken Sie erneut **kurz** die Taste (1).

Mute-Lautstärke einstellen

Die Mute-Lautstärke (Mute Level) ist einstellbar.

- ☛ Drücken Sie die Taste **MENU** (5).
- ☛ Drücken Sie die Taste **▼** oder **▲** (8) so oft, bis „MUTE LVL“ im Display angezeigt wird.
- ☛ Stellen Sie den Mute Level mit den **◀▶**-Tasten (8) ein.

Wenn der Einstellvorgang abgeschlossen ist,

- ☛ drücken Sie zweimal die Taste **MENU** (5).

Bestätigungston ein-/ ausschalten

Wenn Sie bei einigen Funktionen eine Taste länger als zwei Sekunden drücken, z. B. zum Abspeichern eines Senders auf einer Stationstaste, ertönt ein Bestätigungston (Beep). Sie können den Beep aus- bzw. einschalten.

- ☛ Drücken Sie die Taste **MENU** (5).
- ☛ Drücken Sie die Taste **▼** oder **▲** (8) so oft, bis im Display „BEEP ON“ bzw. „BEEP OFF“ angezeigt wird.
- ☛ Schalten Sie den Beep mit den **◀▶**-Tasten (8) ein oder aus. „OFF“ bedeutet Beep aus, „ON“ bedeutet Beep ein.

Wenn der Einstellvorgang abgeschlossen ist,

- ☛ drücken Sie die Taste **MENU** (5).

Stummschaltung während Telefonbetrieb

Wenn Ihr Gerät mit einem Mobiltelefon verbunden ist, wird beim „Abnehmen“ des Telefons das Autoradiogerät stummgeschaltet. Dazu muss das Mobiltelefon, wie in der Einbauanleitung beschrieben, an das Gerät angeschlossen sein.

Im Display wird „PHONE“ angezeigt.

Radiobetrieb

Tuner einstellen

Um eine einwandfreie Funktion des Radioteils zu gewährleisten, muss das Gerät auf die Region, in der es betrieben wird, eingestellt werden. Sie können wählen zwischen Europa (EUROPE), Amerika (USA), Süd-Amerika (S-AMERICA) und Thailand (THAI). Werkseitig ist der Tuner auf die Region eingestellt, in der das Gerät verkauft wurde. Bei Problemen mit dem Radioempfang überprüfen Sie bitte diese Einstellung.

Die in dieser Bedienungsanleitung beschriebenen Radio-Funktionen beziehen sich auf die Tuner-Einstellung Eu-ropa (EUROPE).

☛ Schalten Sie das Gerät mit der Taste **1** aus.

☛ Halten Sie die Tasten **1** und **5** **10** gleichzeitig gedrückt und schalten Sie das Gerät mit der Taste **1** wieder ein.

“TUNER” wird angezeigt.

☛ Wählen Sie Ihren Tuner-Bereich mit der Taste **▼** oder **▲** **8**.

Um die Einstellung zu sichern,

☛ schalten Sie das Gerät aus und wieder ein oder warten Sie ca. 8 Sekunden. Das Radio startet mit der zuletzt gewählten Einstellung (Radio, CD, CD-Wechsler oder AUX).

Radiobetrieb einschalten

Wenn Sie sich in den Betriebsarten CD, CD-Wechsler oder AUX befinden,

☛ drücken Sie die Taste **BND•TS** **11** oder

☛ drücken Sie die Taste **SRC** **4** so oft, bis die Speicherebene, z. B. „FM1“, im Display erscheint.

RDS-Komfortfunktion

Dieses Gerät ist mit einem RDS-Radioempfänger (Radio Data System) ausgestattet. Viele der zu empfangenden FM-Sender senden ein Signal aus, das neben dem Programm auch Informationen wie den Sendernamen und den Programm-Typ (PTY) enthält.

Der Sendername wird, sobald er empfangbar ist, im Display angezeigt.

Die RDS-Komfortfunktionen AF (Alternativfrequenz) und REGIONAL erweitern das Leistungsspektrum Ihres Radiogerätes.

- AF: Wenn die RDS-Komfortfunktion aktiviert ist, schaltet das Gerät automatisch auf die am besten zu empfangende Frequenz des eingestellten Senders.
- REGIONAL: Einige Sender teilen zu bestimmten Zeiten ihr Programm in Regionalprogramme mit unterschiedlichem Inhalt auf. Mit der REG-Funktion wird verhindert, dass das Autoradio auf Alternativfrequenzen wechselt, die einen anderen Programminhalt haben.

Hinweis:

REGIONAL muss gesondert im Menü aktiviert/deaktiviert werden.

RDS-Komfortfunktion ein- bzw. ausschalten

Um die RDS-Komfortfunktionen AF und REGIONAL zu nutzen,

☛ halten Sie die Taste **TRAF•RDS** **9** länger als zwei Sekunden gedrückt.

Die RDS-Funktion ist aktiv, wenn das RDS-Symbol im Display angezeigt wird.

REGIONAL ein-/ausschalten

- Drücken Sie die Taste **MENU** (5).
- Drücken Sie die Taste **V** oder **^** (8) so oft, bis „REG“ im Display angezeigt wird. Hinter „REG“ wird „OFF“ (aus) bzw. „ON“ (an) angezeigt.

Um REGIONAL ein- bzw. auszuschalten,

- drücken Sie die Taste **>** oder **<** (8).
- Drücken Sie die Taste **MENU** (5).

Wellenbereich/Speicherebene wählen

Mit diesem Gerät können Sie Programme der Frequenzbänder UKW (FM) sowie MW und LW (AM) empfangen. Für den Wellenbereich FM stehen drei Speicherebenen (FM1, FM2 und FMT) und für die Wellenbereiche MW und LW je eine Speicherebene zur Verfügung.

Auf jeder Speicherebene können sechs Sender gespeichert werden.

Um zwischen den Speicherebenen FM1, FM2 und FMT bzw. den Wellenbereichen MW und LW umzuschalten,

- drücken Sie kurz die Taste **BND•TS** (11).

Sender einstellen

Sie haben verschiedene Möglichkeiten, Sender einzustellen.

Automatischer Sendersuchlauf

- Drücken Sie die **V** oder **^**-Taste (8).

Der nächste empfangbare Sender wird eingestellt.

Manuelle Senderabstimmung

Sie können die Senderabstimmung auch manuell vornehmen.

Hinweis:

Die manuelle Senderabstimmung ist nur möglich, wenn die RDS-Komfortfunktion deaktiviert ist.

- Drücken Sie die Taste **<** oder **>** (8).

Blättern in Senderketten (nur FM)

Stellen Sender mehrere Programme zur Verfügung, können Sie in diesen sogenannten „Senderketten“ blättern.

Hinweis:

Um diese Funktion nutzen zu können, muss die RDS-Komfortfunktion aktiviert sein.

- Drücken Sie die **<** oder **>**-Taste (8), um zum nächsten Sender der Senderkette zu wechseln.

Hinweis:

Sie können so nur zu Sendern wechseln, die Sie schon einmal empfangen haben. Verwenden Sie dazu die Scan- oder Travelstore-Funktion.

Empfindlichkeit des Sendersuchlaufs einstellen

Sie können wählen, ob nur starke oder auch schwache Sender eingestellt werden.

- Drücken Sie die Taste **MENU** (5).

- Drücken Sie die Taste **V** oder **^** (8) so oft, bis „SENS“ und der aktuell eingestellte Wert im Display angezeigt werden.

„SENS HI6“ bedeutet die höchste Empfindlichkeit. „SENS LO1“ die geringste.

☛ Stellen Sie die gewünschte Empfindlichkeit mit den <>-Tasten (8) ein.

Wenn der Einstellvorgang abgeschlossen ist,

☛ drücken Sie die Taste **MENU** (5).

Hinweis:

Sie können verschiedene Empfindlichkeiten für FM und MW bzw. LW (AM) einstellen.

Sender speichern

Sender manuell speichern

☛ Wählen Sie die gewünschte Speicherebene FM1, FM2, FMT oder einen der Wellenbereiche MW oder LW.

☛ Stellen Sie den gewünschten Sender ein.

☛ Halten Sie eine Stationstaste **1 - 6** (10), auf die der Sender gespeichert werden soll, länger als zwei Sekunden gedrückt.

Sender automatisch speichern (Travelstore)

Sie können die sechs stärksten Sender aus der Region automatisch speichern (nur FM). Die Speicherung erfolgt auf der Speicherebene FMT.

Hinweis:

Zuvor auf dieser Ebene gespeicherte Sender werden dabei gelöscht.

☛ Halten Sie die Taste **BND•TS** (11) länger als zwei Sekunden gedrückt.

Die Speicherung beginnt. Im Display wird „FM TSTORE“ angezeigt. Nachdem der Vorgang abgeschlossen ist, wird der Sender auf Speicherplatz 1 der Ebene FMT gespielt.

Gespeicherte Sender abrufen

☛ Wählen Sie die Speicherebene bzw. den Wellenbereich.

☛ Drücken Sie die Stationstaste **1 - 6** (10) des gewünschten Senders.

Empfangbare Sender anspielen (SCAN)

Mit der Scan-Funktion können Sie alle empfangbaren Sender anspielen lassen. Die Anspieldauer kann von 5 bis 30 Sekunden (in Schritten von 5 Sekunden) im Menü eingestellt werden.

SCAN starten

☛ Halten Sie die **MENU**-Taste (5) länger als zwei Sekunden gedrückt.

Der Scan-Vorgang beginnt. „SCAN“ wird kurz im Display angezeigt, danach erscheint der aktuelle Sendername bzw. die Frequenz blinkend.

SCAN beenden, Sender weiterhören

☛ Drücken Sie die **MENU**-Taste (5).

Der Scan-Vorgang wird beendet, der zuletzt eingestellte Sender bleibt aktiv.

Anspielzeit einstellen

☛ Drücken Sie die Taste **MENU** (5).

☛ Drücken Sie die Taste **▼** oder **▲** (8) so oft, bis „SCAN TIME“ im Display angezeigt wird.

☛ Stellen Sie die gewünschte Anspielzeit mit den <>-Tasten (8) ein.

Wenn der Einstellvorgang abgeschlossen ist,

☛ drücken Sie zweimal die Taste **MENU** (5).

Hinweis:

Die eingestellte Anspielzeit gilt auch für Scan-Vorgänge im CD- und CD-Wechsler-Betrieb.

Programm-Typ (PTY)

Neben dem Sendernamen übermitteln einige FM-Sender auch Informationen über den Typ ihres Programms. Diese Informationen können von Ihrem Autoradiogerät empfangen und angezeigt werden.

Solche Programm-Typen können z. B. sein:

| | | |
|--------|-----------|------|
| KULTUR | REISE | JAZZ |
| SPORT | NACHRICHT | POP |
| ROCK | MUSIK | |

Mit der PTY-Funktion können Sie gezielt Sender eines bestimmten Programm-Typs auswählen.

PTY-EON

Wenn der Programm-Typ ausgewählt und der Suchlauf gestartet wurde, wechselt das Gerät vom aktuellen Sender zu einem Sender mit dem gewählten Programm-Typ.

Hinweise:

- Wird kein Sender mit dem gewählten Programm-Typ gefunden, ertönt ein Bep und im Display wird kurz „NO PTY“ angezeigt. Der zuletzt empfangene Sender wird wieder eingestellt.
- Wenn der eingestellte oder ein anderer Sender aus der Senderkette zu einem späteren Zeitpunkt den gewünschten Programm-Typ ausstrahlt, wechselt das Gerät automatisch vom aktuellen Sender, bzw. aus dem CD- oder CD-Wechsler-Betrieb zu dem Sender mit dem gewünschten Programm-Typ.

- Möchten Sie diese PTY-EON-Umschaltung nicht haben, so schalten Sie diese im Menü mit „PTY off“ aus. Drücken Sie zuvor eine der Tasten **SRC** (4) oder **BND•TS** (11).

PTY ein-/ausschalten

- Drücken Sie die Taste **MENU** (5).
- Drücken Sie die Taste **▼** oder **▲** (8) so oft, bis „PTY ON“ bzw. „PTY OFF“ im Display angezeigt wird.
- Drücken Sie die Taste **>** oder **<** (8), um PTY ein- (ON) bzw. auszuschalten (OFF).
- Drücken Sie die Taste **MENU** (5).

PTY-Sprache auswählen

Sie können die Sprache, in der die Programm-Typen angezeigt werden, auswählen. Zur Verfügung stehen „DEUTSCH“, „ENGLISH“ und „FRANÇAIS“.

- Drücken Sie die Taste **MENU** (5).
 - Drücken Sie die Taste **▼** oder **▲** (8) so oft, bis „PTY LANG“ im Display angezeigt wird.
 - Stellen Sie die gewünschte Sprache mit den **<>**-Tasten (8) ein.
- Wenn der Einstellvorgang abgeschlossen ist,
- drücken Sie zweimal die Taste **MENU** (5).

Programm-Typ auswählen und Suchlauf starten

➤ Drücken Sie die <oder>-Taste (8).

Der aktuelle Programm-Typ wird im Display angezeigt.

➤ Wenn Sie einen anderen Programm-Typ wählen möchten, können Sie innerhalb der Anzeigzeit durch Drücken der <oder>-Taste (8) zu einem anderen Programm-Typ wechseln.

Der gewählte Programm-Typ wird kurz angezeigt.

➤ Drücken Sie die V oder ^-Taste (8), um den Suchlauf zu starten.

Der nächste Sender mit dem gewählten Programm-Typ wird eingestellt.

Radioempfang optimieren

HICUT

Die HICUT-Funktion bewirkt eine Empfangsverbesserung bei schlechtem Radioempfang (nur FM). Wenn Empfangsstörungen vorhanden sind, wird automatisch der Störpegel abgesenkt.

HICUT ein-/ausschalten

➤ Drücken Sie die Taste **MENU** (5).

➤ Drücken Sie die Taste V oder ^ (8) so oft, bis „HICUT“ im Display angezeigt wird.

➤ Drücken Sie die Taste <oder> (8), um HICUT einzustellen.

„HICUT 0“ bedeutet keine, „HICUT 1“ bedeutet automatische Absenkung des Störpegels.

➤ Drücken Sie die Taste **MENU** (5).

Anzeige einstellen

Sie haben im Radiobetrieb die Möglichkeit, im Display den Wellenbereich mit Speicherebene/-platz und die Zeit oder den Sendernamen bzw. die Frequenz des aktuellen Senders anzeigen zu lassen.

Wählen Sie „FREQUENCY“, um den Sendernamen bzw. die Frequenz anzeigen zu lassen, oder wählen Sie „CLOCK“ um den Wellenbereich mit Speicherebene/-platz und Uhrzeit anzeigen zu lassen.

➤ Drücken Sie die Taste **MENU** (5).

➤ Drücken Sie die Taste V oder ^ (8) so oft, bis „TUN DISP“ im Display angezeigt wird.

➤ Drücken Sie die Taste <oder> (8), um zwischen „CLOCK“ oder „FREQUENCY“ zu wählen.

➤ Drücken Sie zweimal die Taste **MENU** (5).

Verkehrsfunk

Ihr Gerät ist mit einem RDS-EON-Empfangsteil ausgestattet. EON heißt Enhanced Other Network.

Im Falle einer Verkehrsdurchsage (TA), wird innerhalb einer Senderkette automatisch von einem Nicht-Verkehrsfunksender auf den entsprechenden Verkehrsfunksender der Senderkette umgeschaltet.

Nach der Verkehrsmeldung wird wieder auf das zuvor gehörte Programm zurückgeschaltet.

Vorrang für Verkehrsfunk ein-/ausschalten

☛ Drücken Sie **kurz** die Taste **TRAF•RDS** **9**.

Der Vorrang für Verkehrsdurchsagen ist aktiviert, wenn im Display das Stau-Symbol angezeigt wird.

Hinweise:

Sie hören einen Warnton,

- wenn Sie beim Hören eines Verkehrsfunksenders dessen Sendebereich verlassen.
- wenn Sie einen Verkehrsfunksender empfangen und die Lautstärke auf Minimum (0) gestellt ist oder wenn Sie beim Hören einer CD, eines CD-Wechslers oder AUX den Sendebereich des eingestellten Verkehrsfunksenders verlassen und der darauf folgende automatische Suchlauf keinen neuen Verkehrsfunksender findet.
- wenn Sie von einem Verkehrsfunksender zu einem Sender ohne Verkehrsfunk wechseln.

Schalten Sie dann entweder den Vorrang für Verkehrsfunk aus oder wechseln Sie zu einem Sender mit Verkehrsfunk.

Lautstärke für Verkehrsdurchsagen einstellen

☛ Drücken Sie die Taste **MENU** **5**.

☛ Drücken Sie die Taste **▼** oder **▲** **8** so oft, bis im Display „TA VOLUME“ angezeigt wird.

☛ Stellen Sie die Lautstärke mit den **<>**-Tasten **8** ein.

Wenn der Einstellvorgang abgeschlossen ist,

☛ drücken Sie zweimal die Taste **MENU** **5**.

Hinweise:

- Sie können die Lautstärke auch während einer Verkehrsdurchsage mit dem Lautstärkesteller **3** für die Dauer der Verkehrsdurchsage einstellen.
- Sie können für Verkehrsdurchsagen die Lautstärkeverteilung einstellen. Lesen Sie dazu das Kapitel „Sound“.

CD-Betrieb

Sie können mit diesem Gerät handelsübliche Audio-CDs, CD-Rs und CD-RWs mit einem Durchmesser von 12 oder 8 cm abspielen.



Zerstörungsgefahr des CD-Laufwerks!

Konturierte CDs (Shape-CDs) sind zur Wiedergabe nicht geeignet.

Für Beschädigungen des CD-Laufwerks durch ungeeignete CDs wird keine Haftung übernommen.

Für eine einwandfreie Funktion verwenden Sie nur CDs mit dem Compact-Disc-Logo. CDs mit Kopierschutz können zu Abspielschwierigkeiten führen. Blaupunkt kann die einwandfreie Funktion von kopiergeschützten CDs nicht gewährleisten!

Außer Audio-CDs können Sie auch CDs mit MP3-/WMA-Musikdateien mit diesem Gerät abspielen. Lesen Sie dazu das Kapitel „MP3-/WMA-Betrieb“.

CD-Betrieb starten

Wenn keine CD im Laufwerk ist,

☛ schieben Sie die CD mit der bedruckten Seite nach oben ohne Kraftaufwand in den CD-Schacht (6), bis Sie einen Widerstand spüren.

Die CD wird automatisch in das Laufwerk eingezogen.

Der Einzug der CD darf nicht unterstützt oder behindert werden.

Die CD-Wiedergabe beginnt.

Hinweis:

Wenn die Fahrzeugzündung vor dem Einschleiben der CD ausgeschaltet war, müssen Sie es erst mit der Taste (1) einschalten, damit die Wiedergabe beginnt.

Wenn bereits eine CD im Laufwerk ist,

☛ drücken Sie die Taste **SRC** (4) so oft, bis „CD“ im Display erscheint.

Die Wiedergabe startet an der Stelle, an der sie unterbrochen wurde.

Titel wählen

☛ Drücken Sie eine Taste des Pfeiltastenblocks (8), um den nächsten bzw. vorherigen Titel zu wählen.

Bei einmaligem Drücken der Taste **▼** oder **◀** (8) wird der aktuelle Titel erneut gestartet.

Schnelle Titelwahl

Für eine schnelle Titelwahl rückwärts bzw. vorwärts

☛ halten Sie eine der **▲▼**-Tasten (8) gedrückt, bis die schnelle Titelwahl rückwärts bzw. vorwärts beginnt.

Schneller Suchlauf (hörbar)

Für einen schnellen Suchlauf rückwärts bzw. vorwärts

☛ halten Sie eine der **<>**-Tasten (8) gedrückt, bis der schnelle Suchlauf rückwärts bzw. vorwärts beginnt.

Zufallswiedergabe der Titel (MIX)

☛ Drücken Sie die Taste **5 MIX** (10).

„MIX CD“ erscheint kurz im Display, das MIX-Symbol leuchtet. Der nächste, zufällig ausgewählte Titel wird gespielt.

MIX beenden

☛ Drücken Sie erneut die Taste **5 MIX** (10).

„MIX OFF“ erscheint kurz im Display, das MIX-Symbol erlischt.

Titel anspielen (SCAN)

Sie können alle Titel der CD kurz anspielen lassen.

☛ Drücken Sie die **MENU**-Taste (5) länger als zwei Sekunden.

Der nächste Titel wird angespielt.

Hinweis:

Die Anspieldauer ist einstellbar. Lesen Sie zur Einstellung der Anspielzeit den Abschnitt „Anspielzeit einstellen“ im Kapitel „Radiobetrieb“.

SCAN beenden, Titel weiterhören

☛ Um den Scan-Vorgang zu beenden, drücken Sie die **MENU**-Taste (5).

Der aktuell angespielte Titel wird weitergespielt.

Titel wiederholen (REPEAT)

Wenn Sie einen Titel wiederholen möchten,

☛ drücken Sie die Taste **4 RPT** (10).

„RPT TRCK“ erscheint kurz im Display, das RPT-Symbol wird angezeigt. Der Titel wird wiederholt, bis RPT deaktiviert wird.

REPEAT beenden

Wenn Sie die Repeat-Funktion beenden möchten,

☛ drücken Sie erneut die Taste **4 RPT** (10).

„RPT OFF“ erscheint kurz im Display, das RPT-Symbol erlischt. Die Wiedergabe wird normal fortgesetzt.

Wiedergabe unterbrechen (PAUSE)

☛ Drücken Sie die Taste **3** (10).

Im Display erscheint „PAUSE“.

Pause aufheben

☛ Drücken Sie während der Pause die Taste **3** (10).

Die Wiedergabe wird fortgesetzt.

Anzeige einstellen

Sie können für den CD-Betrieb zwischen zwei Anzeigearten wählen:

- Titelnummer und Uhrzeit
- Titelnummer und Spielzeit

☛ Drücken Sie die Taste **MENU** (5).

☛ Drücken Sie die Taste **▼** oder **▲** (8) so oft, bis „CD DISP“ im Display angezeigt wird.

☛ Drücken Sie die Taste **<** oder **>** (8), um zwischen „PLAY TIME“ oder „CLOCK“ zu wählen.

☛ Drücken Sie zweimal die Taste **MENU** (5).

CD-Text anzeigen lassen

Einige CDs sind mit sog. CD-Text versehen. Der CD-Text kann den Namen des Interpreten, des Albums und des Titels enthalten.

Sie können den CD-Text bei jedem Titelwechsel als Laufschrift im Display anzeigen lassen. Nachdem der CD-Text einmal angezeigt wurde, wird die Standardanzeige verwendet. Lesen Sie dazu den Abschnitt „Anzeige einstellen“.

CD-Text ein-/ausschalten

- Drücken Sie die Taste **MENU** (5).
- Drücken Sie die Taste **V** oder **^** (8) so oft, bis im Display „CD TEXT“ angezeigt wird.
- Schalten Sie die CD-Text-Funktion mit der Taste **<** oder **>** (8) ein („TEXT ON“) oder aus („TEXT OFF“).

Wenn der Einstellvorgang abgeschlossen ist,

- drücken Sie zweimal die Taste **MENU** (5).

Verkehrsdurchsage im CD-Betrieb

Wenn Sie während des CD-Betriebs Verkehrsdurchsagen empfangen möchten,

- drücken Sie die Taste **TRAF•RDS** (9).

Der Vorrang für Verkehrsdurchsagen ist aktiviert, wenn im Display das Stau-Symbol angezeigt wird. Lesen Sie dazu das Kapitel „Verkehrsfunkempfang“.

CD entnehmen

- Drücken Sie die Taste **▲** (7) neben dem CD-Schacht.

Die CD wird ausgeschoben.

- Entnehmen Sie die CD.

Hinweise:

- Eine ausgeschobene CD wird nach ca. 10 Sekunden automatisch wieder eingezogen.
- Sie können CDs auch ausschoben lassen, wenn das Gerät ausgeschaltet ist oder wenn eine andere Audioquelle aktiv ist.

MP3-/WMA-Betrieb

Sie können mit diesem Autoradio auch CDs und CD-RWs mit MP3-Musikdateien abspielen. Außerdem können Sie WMA-Dateien abspielen. Die Bedienung beim Abspielen von MP3- und WMA-Dateien ist identisch.

Hinweise:

- WMA-Dateien mit Digital Rights Management (DRM) aus Online-Musicshops können mit diesem Gerät nicht abgespielt werden.
- WMA-Dateien können nur sicher wiedergegeben werden, wenn diese mit Windows Media-Player, Version 8 erstellt wurden.

Vorbereitung der MP3-/WMA-CD

Durch die Kombination von CD-Brenner, CD-Brenn-Software und CD-Rohling kann es zu Problemen bei der Abspielbarkeit der CDs kommen. Wenn Probleme mit selbstgebrannten CDs auftreten, sollten Sie beim Typ der CD-Rohlinge auf einen anderen Hersteller oder eine andere Farbe der Rohlinge wechseln.

Das Format der CD muss ISO 9660 Level 1 bzw. Level 2 oder Joliet sein. Alle anderen Formate können nicht zuverlässig abgespielt werden.

Sie können auf einer CD maximal 252 Verzeichnisse anlegen. Alle Verzeichnisse können mit diesem Gerät einzeln angewählt werden.

Unabhängig von der Anzahl der Verzeichnisse können bis zu 999 MP3-Dateien auf einer CD verwaltet werden, mit maximal 255 Dateien in einem Verzeichnis.

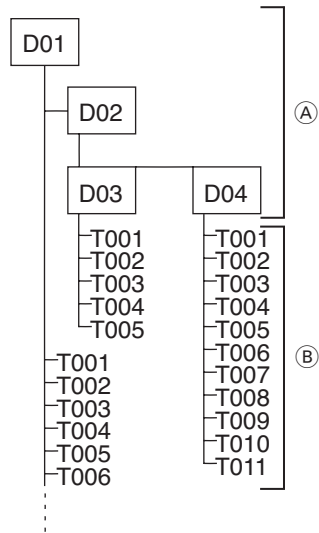

(A) Verzeichnisse

(B) Titel-Dateien

Jedes Verzeichnis kann mit dem PC benannt werden. Der Name des Verzeichnisses kann im Display des Gerätes angezeigt werden. Nehmen Sie die Benennung der Verzeichnisse und Titel/Dateien entsprechend Ihrer CD-Brenn-Software vor. Hinweise dazu finden Sie in der Anleitung der Software.

Hinweis:

Sie sollten beim Benennen der Verzeichnisse und Titel/Dateien auf Umlaute und Sonderzeichen verzichten.

Wenn Sie auf eine korrekte Reihenfolge Ihrer Dateien Wert legen, müssen Sie eine Brenn-Software verwenden, die die Dateien in alphanumerischer Reihenfolge anordnet. Sollte Ihre Software nicht über diese Funktion verfügen, können Sie die Dateien auch

manuell sortieren. Dazu müssen Sie vor jeden Dateinamen eine Nummer, z. B. „001“, „002“, usw. setzen. Dabei müssen auch die führenden Nullen eingegeben werden.

MP3-Titel können zusätzliche Informationen wie Interpret, Titel und Album enthalten (ID3-Tags). Dieses Gerät kann ID3-Tags der Version 1 im Display anzeigen.

Beim Erzeugen (Codieren) der MP3-Dateien aus den Audiodateien sollten Sie Bitraten bis max. 256 kbit/s verwenden.

Für die Verwendung der MP3-Dateien in diesem Gerät müssen die MP3-Dateien die Dateiendung „.MP3“ tragen.

Hinweise:

Um eine ungestörte Wiedergabe zu gewährleisten,

- versuchen Sie nicht, andere als MP3-Dateien mit der Dateiendung „.MP3“ zu versehen und abzuspielen! Diese ungültigen Dateien werden während der Wiedergabe ignoriert.
- Verwenden Sie keine „gemischten“ CDs mit Nicht-MP3-Daten und MP3-Titeln (das Gerät liest während der MP3-Wiedergabe nur MP3-Dateien).
- Verwenden Sie keine Mix-Mode CDs mit CD-Audio-Titeln und MP3-Titeln. Wenn Sie versuchen eine Mix-Mode-CD abzuspielen, werden nur die CD-Audio-Titel abgespielt.

MP3-Betrieb starten

Der MP3-Betrieb wird wie der normale CD-Betrieb gestartet. Lesen Sie dazu den Abschnitt „CD-Betrieb starten“ im Kapitel „CD-Betrieb“.

Anzeige einstellen

Für die folgenden Einstellungen muss sich eine MP3-CD im Gerät befinden.

Standard-Anzeige einstellen

Sie können sich im Display verschiedene Informationen zu dem aktuellen Titel anzeigen lassen:

- Titelnummer und Spielzeit „TRCK-TIME“
- Titelnummer und Uhrzeit „TRCK-CLK“
- Verzeichnisnummer und Titelnummer „DIR-TRCK“
- Verzeichnisnummer und Uhrzeit „DIR-CLK“
- Verzeichnisnummer und Spielzeit „DIR-TIME“

Hinweis:

Die Informationen werden, nachdem der MP3-Lauftext nach einem Titelwechsel einmal gescrollt wurde, dauerhaft im Display angezeigt.

Um zwischen den Anzeigemöglichkeiten zu wählen,

- ➡ drücken Sie die Taste **MENU** (5).
- ➡ Drücken Sie die Taste **▼** oder **▲** (8) so oft, bis im Display „CD DISP“ angezeigt wird.
- ➡ Wählen Sie die gewünschte Option mit der Taste **<** oder **>** (8) aus.

Wenn der Einstellvorgang abgeschlossen ist,

- ➡ drücken Sie zweimal die Taste **MENU** (5).

MP3-Lauftexte einstellen

Bei jedem Titelwechsel wird einer der folgenden Lauftexte einmalig im Display angezeigt. Danach wird die eingestellte Standardanzeige verwendet.

Die verfügbaren Lauftexte sind:

- Verzeichnisname („DIR NAME“)
- Name des Titels („SONG NAME“)
- Name des Albums („ALBM NAME“)
- Name des Interpreten („ARTIST“)
- Dateiname („FILE NAME“)

Hinweis:

Interpret, Titel und Albumname sind Bestandteil des MP3-ID-Tags der Version 1 und können nur angezeigt werden, wenn Sie mit den MP3-Dateien gespeichert wurden (lesen Sie dazu auch die Anleitung zu Ihrer PC-MP3-Software bzw. Brenn-Software).

Um zwischen den Anzeigemöglichkeiten zu wählen,

- ➡ drücken Sie die Taste **MENU** (5).
- ➡ Drücken Sie die Taste **▼** oder **▲** (8) so oft, bis im Display „MP3 DISP“ angezeigt wird.
- ➡ Wählen Sie den gewünschten MP3-Lauftext mit der Taste **<** oder **>** (8) aus.

Wenn der Einstellvorgang abgeschlossen ist,

- ➡ drücken Sie zweimal die Taste **MENU** (5).

Verzeichnis wählen

Um auf- oder abwärts zu einem anderen Verzeichnis zu wechseln,

- ➡ drücken Sie die **▼** oder **▲**-Taste (8) einmal oder mehrmals.

Titel/Dateien wählen

Um auf- oder abwärts zu einem anderen Titel/einer Datei im aktuellen Verzeichnis zu wechseln,

- ➡ drücken Sie die **<** oder **>**-Taste (8) einmal oder mehrmals.

Bei einmaligem Drücken der Taste **<** (8) wird der aktuelle Titel erneut gestartet.

Schneller Suchlauf

Für einen schnellen Suchlauf rückwärts bzw. vorwärts

- ➡ halten Sie die **<** oder **>**-Taste (8) gedrückt, bis der schnelle Suchlauf rückwärts bzw. vorwärts beginnt.

Titel in zufälliger Reihenfolge abspielen (MIX)

Um die Titel des aktuellen Verzeichnisses in zufälliger Reihenfolge abzuspielen,

- ➡ drücken Sie kurz die Taste **5 MIX** (10).

Im Display wird „MIX DIR“ angezeigt und das MIX-Symbol leuchtet.

Um alle Titel der eingelegten MP3-CD in zufälliger Reihenfolge abzuspielen,

- ➡ drücken Sie die Taste **5 MIX** (10) länger als zwei Sekunden.

Im Display erscheint „MIX CD“ und das MIX-Symbol leuchtet.

MIX beenden

Um MIX zu beenden,

- ☛ drücken Sie kurz die Taste **5 MIX** (10).
- „MIX OFF“ wird im Display angezeigt und das MIX-Symbol erlischt.

Titel anspielen (SCAN)

Sie können alle Titel der CD kurz anspielen lassen.

- ☛ Drücken Sie die **MENU**-Taste (5) länger als zwei Sekunden. Der nächste Titel wird angespielt.

Im Display wird „TRK SCAN“ neben den blinkenden Titelnummern angezeigt. Die Titel der CD werden in aufsteigender Reihenfolge angespielt.

Hinweis:

Die Anspieldauer ist einstellbar. Lesen Sie zur Einstellung der Anspieldauer den Abschnitt „Anspieldauer einstellen“ im Kapitel „Radiobetrieb“.

SCAN beenden, Titel weiterhören

- ☛ Drücken Sie kurz die **MENU**-Taste (5).
- Der aktuell angespielte Titel wird weitergespielt.

Einzelne Titel oder ganze Verzeichnisse wiederholt abspielen (REPEAT)

Um den aktuellen Titel wiederholt abzuspielen,

- ☛ drücken Sie kurz die Taste **4 RPT** (10).
- Im Display erscheint kurz „RPT TRCK“ und RPT leuchtet.

Um das ganze Verzeichnis wiederholt abspielen zu lassen,

- ☛ drücken Sie die Taste **4 RPT** (10) länger als zwei Sekunden.
- „RPT DIR“ wird im Display angezeigt.

REPEAT beenden

Um die Wiederholung des aktuellen Titels bzw. des aktuellen Verzeichnisses zu beenden,

- ☛ drücken Sie kurz die Taste **4 RPT** (10).
- Im Display wird kurz „RPT OFF“ angezeigt und RPT erlischt.

Wiedergabe unterbrechen (PAUSE)

- ☛ Drücken Sie die Taste **3** (10).
- Im Display erscheint „PAUSE“.

Pause aufheben

- ☛ Drücken Sie während der Pause die Taste **3** (10).
- Die Wiedergabe wird fortgesetzt.

CD-Wechsler-Betrieb

Hinweis:

Informationen über den Umgang mit CDs, das Einlegen von CDs und zur Handhabung des CD-Wechslers finden Sie in der Bedienungsanleitung Ihres CD-Wechslers.

CD-Wechsler-Betrieb starten

➔ Drücken Sie **SRC**  (4) so oft, bis im Display „CHANGER“ erscheint.

Die Wiedergabe beginnt mit der ersten CD, die der CD-Wechsler erkennt.

CD wählen

Um auf- oder abwärts zu einer anderen CD zu wechseln,

➔ drücken Sie die **▼** oder **▲**-Taste (8) ein- oder mehrmals.

Hinweis:

Freie CD-Schächte im Wechsler und CD-Schächte mit ungültigen CDs werden dabei übersprungen.

Titel wählen

Um auf- oder abwärts zu einem anderen Titel auf der aktuellen CD zu wechseln,

➔ drücken Sie die **<** oder **>**-Taste (8) ein- oder mehrmals.

Schneller Suchlauf (hörbar)

Für einen schnellen Suchlauf rückwärts bzw. vorwärts

➔ halten Sie eine der **<>**-Tasten (8) gedrückt, bis der schnelle Suchlauf rückwärts bzw. vorwärts beginnt.

Anzeige einstellen

Für die Anzeige im CD-Wechsler-Betrieb stehen Ihnen fünf Optionen zur Verfügung:

- Titelnummer und Spielzeit („TRCK-TIME“)
- Titelnummer und Uhrzeit („TRCK-CLK“)
- CD-Nummer und Titelnummer („CD-TRCK“)
- CD-Nummer und Uhrzeit („CD-CLK“)
- CD-Nummer und Spielzeit („CD-TIME“)

➔ Drücken Sie die Taste **MENU** (5).

➔ Drücken Sie die Taste **▼** oder **▲** (8) so oft, bis „CDC DISP“ im Display angezeigt wird.

➔ Drücken Sie die Taste **<** oder **>** (8) so oft, bis die gewünschte Option angezeigt wird.

➔ Drücken Sie zweimal die Taste **MENU** (5).

Einzelne Titel oder ganze CDs wiederholt abspielen (REPEAT)

Um den aktuellen Titel zu wiederholen,

➔ drücken Sie kurz die Taste **4 RPT** (10).

Im Display erscheint kurz „RPT TRCK“, RPT wird im Display angezeigt.

Um die aktuelle CD zu wiederholen,

➔ halten Sie die Taste **4 RPT** (10) länger als zwei Sekunden gedrückt.

Im Display erscheint kurz „RPT DISC“, RPT wird im Display angezeigt.

REPEAT beenden

Um die Wiederholung des aktuellen Titels bzw. der aktuellen CD zu beenden,

➡ drücken Sie kurz die Taste **4 RPT** (10).

„RPT OFF“ erscheint und RPT im Display erlischt.

Titel in zufälliger Reihenfolge abspielen (MIX)

Um die Titel der aktuellen CD in zufälliger Reihenfolge abzuspielen,

➡ drücken Sie kurz die Taste **5 MIX** (10).

Im Display erscheint kurz „MIX CD“, MIX wird im Display angezeigt.

Um die Titel aller eingelegten CDs in zufälliger Reihenfolge abzuspielen,

➡ halten Sie die Taste **5 MIX** (10) länger als zwei Sekunden gedrückt.

Im Display erscheint kurz „MIX ALL“, MIX wird im Display angezeigt.

MIX beenden

➡ Drücken Sie kurz die Taste **5 MIX** (10).

„MIX OFF“ wird angezeigt und MIX im Display erlischt.

Alle Titel aller CDs anspielen (SCAN)

Um alle Titel aller eingelegten CDs in aufsteigender Reihenfolge kurz anzuspieren,

➡ drücken Sie die **MENU-Taste** (5) länger als zwei Sekunden.

Im Display erscheint „TRK SCAN“ und die Nummer des aktuellen Titels blinkt.

SCAN beenden

Um das Anspielen zu beenden,

➡ drücken Sie kurz die **MENU-Taste** (5).

Der aktuell angespielte Titel wird weitergespielt.

Hinweis:

Die Anspieldauer ist einstellbar. Lesen Sie zur Einstellung der Anspielzeit den Abschnitt „Anspielzeit einstellen“ im Kapitel „Radiobetrieb“.

Wiedergabe unterbrechen (PAUSE)

➡ Drücken Sie die Taste **3 II** (10).

Im Display erscheint „PAUSE“.

Pause aufheben

➡ Drücken Sie während der Pause die Taste **3 II** (10).

Die Wiedergabe wird fortgesetzt.

Fernbedienung

Ihr Autoradio ist mit einem integrierten Infrarot-Fernbedienungsempfänger ausgestattet. Der Empfänger befindet sich im abnehmbaren Bedienteil.

Die meisten Funktionen können Sie bequem und sicher mit den als Sonderzubehör erhältlichen Lenkrad- bzw. Handfernbedienungen bedienen.

Ein-/Ausschalten über Fernbedienung ist nicht möglich.

Welche Fernbedienungen für Ihr Gerät geeignet sind, erfahren Sie im Abschnitt „Fernbedienung“ im Kapitel „Hinweise und Zubehör“.

Hinweis:

Der im Beipack der Fernbedienung beiliegende Infrarot-Empfänger muss nur, wie in der Einbauanleitung beschrieben, verbaut werden, wenn keine direkte Sichtverbindung zum Autoradio besteht.

CLOCK - Uhrzeit



Uhrzeit anzeigen lassen

Um die Uhrzeit kurz anzeigen zu lassen,

- ☛ halten Sie die Taste **SRC**  **4** gedrückt, bis die Uhrzeit im Display angezeigt wird.

Uhrzeit einstellen

Um die Uhrzeit einzustellen,

- ☛ drücken Sie die Taste **MENU**  **5**.
- ☛ Drücken Sie die Taste **V** oder **^**  **8** so oft, bis „CLOCK SET“ im Display angezeigt wird.
- ☛ Drücken Sie die Taste **<**  **8**.



Die Uhrzeit wird im Display angezeigt. Die Stunden blinken und können eingestellt werden.

- ☛ Stellen Sie die Stunden mit den **^ V**-Tasten  **8** ein.

Wenn die Stunden eingestellt sind,

- ☛ drücken Sie die Taste **>**  **8**.

Die Minuten blinken.

- ☛ Stellen Sie die Minuten mit den **^ V**-Tasten  **8** ein.
- ☛ Drücken Sie zweimal die Taste **MENU**  **5**.

Uhrmodus 12/24 Std. wählen

- ☛ Drücken Sie die Taste **MENU**  **5**.

Im Display wird „MENU“ angezeigt.

- ☛ Drücken Sie die Taste **V** oder **^**  **8** so oft, bis „24 H MODE“ bzw. „12 H MODE“ im Display angezeigt wird.

➡ Drücken Sie die <oder>-Taste (8), um den Modus umzuschalten.

Wenn der Einstellvorgang abgeschlossen ist,

➡ drücken Sie die Taste **MENU** (5).

Uhrzeit bei ausgeschaltetem Gerät und eingeschalteter Zündung dauerhaft anzeigen lassen

Um bei ausgeschaltetem Gerät und eingeschalteter Fahrzeugzündung die Uhrzeit anzeigen zu lassen,

➡ drücken Sie die Taste **MENU** (5).

Im Display wird „MENU“ angezeigt.

➡ Drücken Sie die Taste **V** oder **^** (8) so oft, bis „CLOCK OFF“ bzw. „CLOCK ON“ im Display angezeigt wird.

➡ Drücken Sie die <oder>-Taste (8), um die Anzeige zwischen ON (an) oder OFF (aus) umzuschalten.

Wenn der Einstellvorgang abgeschlossen ist,

➡ drücken Sie die Taste **MENU** (5).

Uhrzeit bei ausgeschaltetem Gerät kurz anzeigen lassen

Um bei ausgeschaltetem Gerät die Uhrzeit kurz anzeigen zu lassen,

➡ drücken Sie die Taste **SRC** (4).

Die Uhrzeit wird für ca. 8 Sekunden im Display angezeigt.

Sound

Sie können für jede Quelle (Radio, CD, CD-Wechsler oder AUX) die Einstellungen für Klang (Bässe und Höhen) getrennt vornehmen.

Die Einstellungen für die Lautstärkeverteilung (Balance und Fader) werden für alle Audioquellen (außer Verkehrsdurchsagen) gemeinsam vorgenommen.

Fader und Balance können für Verkehrsdurchsagen (TA) **nur während** einer Verkehrsdurchsage eingestellt werden.

Bässe einstellen

➡ Drücken Sie die Taste **AUDIO** (12).

„BASS“ erscheint im Display.

➡ Drücken Sie die Taste **V** oder **^** (8), um die Bässe einzustellen.

Wenn der Einstellvorgang abgeschlossen ist,

➡ drücken Sie die Taste **AUDIO** (12).

Höhen einstellen

➡ Drücken Sie die Taste **AUDIO** (12).

„TREBLE“ erscheint im Display.

➡ Drücken Sie die Taste **>** (8) so oft, bis „TREBLE“ im Display erscheint.

➡ Drücken Sie die Taste **V** oder **^** (8), um die Höhen einzustellen.

Wenn der Einstellvorgang abgeschlossen ist,

➡ drücken Sie die Taste **AUDIO** (12).

Lautstärkeverteilung links/ rechts (Balance) einstellen

Um die die Lautstärkeverteilung links/ rechts (Balance) einzustellen,

➡ drücken Sie die Taste **AUDIO** (12).

„BASS“ erscheint im Display.

➡ Drücken Sie die Taste **>** (8) so oft, bis „BAL“ im Display erscheint.

➡ Drücken Sie die Taste **▼** oder **▲** (8), um die Lautstärkeverteilung rechts/links einzustellen.

Wenn der Einstellvorgang abgeschlossen ist,

➡ drücken Sie die Taste **AUDIO** (12).

Lautstärkeverteilung vorn/ hinten (Fader) einstellen

Um die Lautstärkeverteilung vorn/hinten (Fader) einzustellen,

➡ drücken Sie die Taste **AUDIO** (12).

„BASS“ erscheint im Display.

➡ Drücken Sie die Taste **>** (8) so oft, bis „FADER“ im Display erscheint.

➡ Drücken Sie die Taste **▼** oder **▲** (8), um die Lautstärkeverteilung vorn/ hinten einzustellen.

Wenn der Einstellvorgang abgeschlossen ist,

➡ drücken Sie die Taste **AUDIO** (12).

Equalizer-Voreinstellungen (Presets)

Dieses Gerät verfügt über einen Equalizer, in dem die Einstellungen für die Musikrichtungen „ROCK“, „POP“ und „CLASSIC“ bereits programmiert sind.

Um ein Equalizer-Preset zu wählen,

➡ drücken Sie die Taste **AUDIO** (12).

„BASS“ erscheint im Display.

➡ Drücken Sie die Taste **>** (8) so oft, bis „POP“, „ROCK“, „CLASSIC“ bzw. „EQ OFF“ im Display erscheint.

➡ Drücken Sie die Taste **▼** oder **▲** (8), um eins der Presets zu wählen oder wählen Sie „EQ OFF“ um den Equalizer auszuschalten. Wenn Sie eines der Presets auswählen, wird das gewählte Preset dauerhaft im Display angezeigt.

Wenn der Einstellvorgang abgeschlossen ist,

➡ drücken Sie die Taste **AUDIO** (12).

X-BASS

Mit X-Bass können Sie die Bässe bei geringer Lautstärke anheben.

Die gewählte X-Bass-Einstellung ist bei allen Audioquellen (Radio, CD, CD-Wechsler oder AUX) wirksam.

Die X-BASS-Anhebung kann in Stufen von 1 bis 3 eingestellt werden.

„XBASS OFF“ bedeutet, dass die X-BASS-Funktion ausgeschaltet ist.

X-BASS-Anhebung einstellen

➤ Drücken Sie die Taste **AUDIO** (12).

„BASS“ erscheint im Display.

➤ Drücken Sie die Taste **>** (8) so oft, bis „XBASS“ zusammen mit der aktuellen Einstellung im Display erscheint.

➤ Drücken Sie die Taste **▼** oder **▲** (8) so oft, bis die gewünschte Einstellung im Display angezeigt wird.

Wenn der Einstellvorgang abgeschlossen ist,

➤ drücken Sie die Taste **AUDIO** (12).

Pegelanzeige einstellen

Die Pegelanzeige in Ihrem Display zeigt Ihnen während der Einstellvorgänge kurzzeitig symbolisch die Lautstärke und die Einstellungen der Klangregelung an.

Außerhalb der Einstellvorgänge zeigt die Pegelanzeige den Spitzenwert der Musik oder Sprache an. Sie können die Pegelanzeige ein- bzw. ausschalten.

➤ Drücken Sie die Taste **MENU** (5).

Im Display wird „MENU“ angezeigt.

➤ Drücken Sie die Taste **▼** oder **▲** (8) so oft, bis „PEAK LVL“ im Display angezeigt wird.

➤ Drücken Sie die **<** oder **>**-Taste (8), um zwischen „PEAK ON“ (Ein) und „PEAK OFF“ (Aus) zu wählen.

Wenn der Einstellvorgang abgeschlossen ist,

➤ drücken Sie zweimal die Taste **MENU** (5).

Externe Audioquellen

Sie können **anstelle** des CD-Wechslers eine andere externe Audioquelle mit Line-Ausgang anschließen. Solche Quellen können z. B. tragbare CD-Spieler, MiniDisc-Spieler oder MP3-Spieler sein.

Zum Anschluss einer externen Audioquelle benötigen Sie ein Adapterkabel. Dieses Kabel (Blaupunkt-Nr.: 7 607 897 093) können Sie über Ihren autorisierten Blaupunkt-Fachhändler beziehen.

Hinweis:

Wenn kein CD-Wechsler angeschlossen ist, muss der AUX-Eingang im Menü eingeschaltet werden.

AUX-Eingang ein-/ausschalten

➤ Drücken Sie die Taste **MENU** (5).

Im Display wird „MENU“ angezeigt.

➤ Drücken Sie die Taste **V** oder **^** (8) so oft, bis „AUX OFF“ bzw. „AUX ON“ im Display angezeigt wird.

➤ Drücken Sie die Taste **<** oder **>** (8), um AUX ein- bzw. auszuschalten.

Wenn der Einstellvorgang abgeschlossen ist,

➤ drücken Sie die Taste **MENU** (5).

Hinweis:

Wenn der AUX-Eingang eingeschaltet ist, kann er mit der **SRC** (4) Taste gewählt werden. Im Display wird dann „AUX INPUT“ angezeigt.

Technische Daten

Verstärker

Ausgangsleistung: 4 x 18 Watt Sinus nach DIN 45 324 bei 14,4 V
4 x 45 Watt max. Power

Tuner

Wellenbereiche Europa:

UKW (FM) : 87,5 - 108 MHz
MW : 531 - 1 602 kHz
LW : 153 - 279 kHz

FM - Übertragungsbereich:

35 - 16 000 Hz

CD

Übertragungsbereich: 20 - 20 000 Hz

Pre-amp Out

4 Kanäle: 3 V

Eingangsempfindlichkeit

AUX Eingang: 2 V / 6 kΩ

Änderungen vorbehalten!

Bitte den ausgefüllten Gerätepass sicher aufbewahren!
Please keep the filled-in radio pass in a safe place!
Prière de conserver soigneusement la carte d'autoradio remplie !
Tenete per favore il libretto di apparecchio, debitamente riempito, in un posto sicuro!
Bewaar de ingevulde apparaatpas op een veilige plaats!
Vänligen förvara ifyllt apparatpass på säker plats!
¡Favor guardar el documento del aparato debidamente llenado en un lugar seguro!
Por favor, guardar o cartão preenchido do aparelho num lugar seguro!
Det udfyldte apparatpas opbevares et sikkert sted!
Prosimy przechowywać metrykę radia w bezpiecznym miejscu!
Vyplněný dokument o přístroji prosím bezpečně uschovejte!
Vyplnený dokument o prístroji prosím bezpečne uschovajte!

| Country: | Phone: | Fax: | WWW: |
|----------------------------|---------------------|------------------|---|
| Germany | (D) 0180-5000225 | 05121-49 4002 | http://www.blaupunkt.com |
| Austria | (A) 01-610 39 0 | 01-610 39 391 | |
| Belgium | (B) 02-525 5444 | 02-525 5263 | |
| Denmark | (DK) 44 898 360 | 44-898 644 | |
| Finland | (FIN) 09-435 991 | 09-435 99236 | |
| France | (F) 01-4010 7007 | 01-4010 7320 | |
| Great Britain | (GB) 01-89583 8880 | 01-89583 8394 | |
| Greece | (GR) 210 94 27 337 | 210 94 12 711 | |
| Ireland | (IRL) 01-46 66 700 | 01-46 66 706 | |
| Italy | (I) 02-369 62331 | 02-369 62464 | |
| Luxembourg | (L) 40 4078 | 40 2085 | |
| Netherlands | (NL) 0800 400 1010 | 0800 400 1040 | |
| Norway | (N) 66-817 000 | 66-817 157 | |
| Portugal | (P) 2185 00144 | 2185 00165 | |
| Spain | (E) 902 52 77 70 | 91 410 4078 | |
| Sweden | (S) 08-7501850 | 08-7501810 | |
| Switzerland | (CH) 01-8471644 | 01-8471650 | |
| Czech. Rep. | (CZ) 02-6130 0446 | 02-6130 0514 | |
| Hungary | (H) 76 511 803 | 76 511 809 | |
| Poland | (PL) 0800-118922 | 022-8771260 | |
| Turkey | (TR) 0212-335 06 71 | 0212-346 00 40 | |
| USA | (USA) 800-950-2528 | 708-6817188 | |
| Brasil (Mercosur) | (BR) 0800 7045446 | +55-19 3745 2773 | |
| Malaysia (Asia Pacific) | (MAL) +604-6382 474 | +604-6413 640 | |

Gerätepass

Name:

Typ: 7 646

Serien-Nr: BP

 **BLAUPUNKT**

Blaupunkt GmbH, Robert-Bosch-Straße 200, D-31139 Hildesheim

03/06 - CM-AS/SCS1

(dt, gb, fr, it, nl, sw, es, pt, dk, pl, cz, sk)



8622404824

