

AG-H300

AM/FM STEREO RECEIVER

OWNER'S MANUAL
 MANUEL DU PROPRIETAIRE
 BEDIENUNGSANLEITUNG
 MANUALE D'ISTRUZIONI
 MANUAL DEL USUARIO

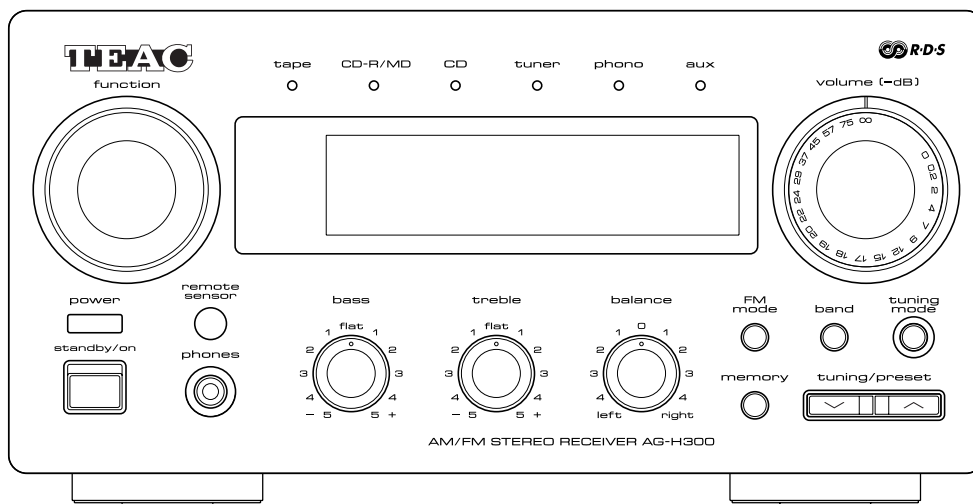

Thanks for buying a TEAC. Read this manual carefully to get the best performance from this unit.

Nous vous remercions pour l'achat d'un appareil TEAC.

Lire ce manuel avec attention pour obtenir les meilleures performances possibles de cet appareil.

Vielen Dank für den Kauf dieses TEAC-Geräts. Bitte lesen Sie diese Anleitung sorgfältig durch, um die Leistungs-fähigkeit dieses Geräts optimal nutzen zu können.

Grazie per aver acquistato un prodotto TEAC.

Leggere attentamente questo manuale per ottenere le migliori prestazioni da questo apparecchio.

Enhorabuena por la adquisición de un TEAC.

Lea detenidamente este manual a fin de obtener el mejor rendimiento de esta unidad.

IMPORTANT (for U.K. Customers)

DO NOT cut off the mains plug from this equipment. If the plug fitted is not suitable for the power points in your home or the cable is too short to reach a power point, then obtain an appropriate safety approved extension lead or consult your dealer.

If nonetheless the mains plug is cut off, remove the fuse and dispose of the plug immediately, to avoid a possible shock hazard by inadvertent connection to the mains supply.

If this product is not provided with a mains plug, or one has to be fitted, then follow the instructions given below:

IMPORTANT. DO NOT make any connection to the larger terminal which is marked with the letter E or by the safety earth symbol \perp or coloured GREEN or GREEN-and-YELLOW.

The wires in the mains lead on this product are coloured in accordance with the following code:

BLUE : NEUTRAL
BROWN : LIVE

As these colours may not correspond with the coloured markings identifying the terminals in your plug proceed as follows:

The wire which is coloured BLUE must be connected to the terminal which is marked with the letter N or coloured BLACK.

The wire which is coloured BROWN must be connected to the terminal which is marked with the letter L or coloured RED.

When replacing the fuse only a correctly rated approved type should be used and be sure to re-fit the fuse cover.

IF IN DOUBT — CONSULT A COMPETENT ELECTRICIAN.

The equipment draws nominal nonoperating power from the AC outlet with its POWER switch in the STANDBY position.

WARNING:
TO PREVENT FIRE OR SHOCK HAZARD,
DO NOT EXPOSE THIS APPLIANCE TO
RAIN OR MOISTURE.

Obs! nätströmställaren skiljer ej hela apparaten från nätet.

Contents

Before Use	4
System Connection	6
Connecting Speaker Systems	8
Connecting Audio Equipment	10~12
Connecting Antennas	14~16
Remote Control Unit	18~20
Audio Operation	22~26
Radio Reception	28~30
Preset Tuning	32~34
RDS (Radio Data System)	36~40
PTY Search	42
Troubleshooting	44
Specifications	47



CAUTION: TO REDUCE THE RISK OF ELECTRIC SHOCK, DO NOT REMOVE COVER (OR BACK). NO USER-SERVICEABLE PARTS INSIDE. REFER SERVICING TO QUALIFIED SERVICE PERSONNEL.



THE LIGHTNING FLASH WITH ARROWHEAD SYMBOL, WITHIN AN EQUILATERAL TRIANGLE, IS INTENDED TO ALERT THE USER TO THE PRESENCE OF UNINSULATED "DANGEROUS VOLTAGE" WITHIN THE PRODUCT'S ENCLOSURE THAT MAY BE OF SUFFICIENT MAGNITUDE TO CONSTITUTE A RISK OF ELECTRIC SHOCK TO PERSONS.



THE EXCLAMATION POINT WITHIN AN EQUILATERAL TRIANGLE IS INTENDED TO ALERT THE USER TO THE PRESENCE OF IMPORTANT OPERATING AND MAINTENANCE (SERVICING) INSTRUCTIONS IN THE LITERATURE ACCOMPANYING THE APPLIANCE.

Sommaire

Avant Utilisation	4
Branchement de l'appareil.....	6
Branchement des haut-parleurs.....	8
Branchement de matériel audio	10~12
Raccordements d'antenne	14~16
Télécommande	18~20
Fonctionnement Audio.....	22~26
Réception de la radio	28~30
Syntonisation pré réglée	32~34
RDS (Radio Data System)	36~40
Recherche PTY.....	42
Dépannage.....	44
Caracteristiques techniques.....	48



This symbol means that the product is double insulated and you do not need an earth connection



This symbol means that this product keeps to the European safety and electrical interference directives

Inhalt

Vor Inbetriebnahme	5
System Verbindungen.....	7
Bevor Sie beginnen.....	9
Anschluß von Audio-Komponenten	11~13
Antennenanschluß.....	15~17
Fernbedienungseinheit.....	19~21
Audio-Betriebsarten	23~27
Hörfunk-Empfang	29~31
Preset-Tuning	33~35
RDS (Radio Data System).....	37~41
PTY-Suchlauf.....	43
Fehlerbeseitigung.....	45
Technische Daten	49

Indice

Prima dell'uso.....	5
Collegamento del sistema.....	7
Operazioni preliminari.....	9
Collegamento di altri apparecchi	11~13
Collegamento delle antenne.....	15~17
Unità di Telecomando.....	19~21
Azionamenti audio.....	23~27
Ricezione radio	29~31
Sintonizzazione a predisposizione.....	33~35
RDS (Radio Data System).....	37~41
Ricerca PTY.....	43
Ricerca guasti	46
Dati tecnici.....	50

Indice

Previo al empleo	5
Conexión de sistema	7
Antes de la conexión	9
Conexión del equipo de audio.....	11~13
Conexión de antenas	15~17
Control Remoto	19~21
Operaciones de audio	23~27
Recepción de radio.....	29~31
Sintonización preajustada	33~35
RDS (Radio Data System).....	37~41
Recherche PTY	43
Solución de problemas.....	46
Especificaciones	51

Before Use

CAUTION Regarding Placement

To maintain proper ventilation, be sure to leave a space around the unit (from the largest outer dimensions including projections) equal to, or greater than, shown below.

Left and Right Panels : 10 cm

Rear Panel : 10 cm

Top Panel : 50 cm

Read this before operation

- Choose the installation location of your unit carefully. Avoid placing it in direct sunlight or close to a source of heat. Also avoid locations subject to vibrations and excessive dust, heat, cold or moisture.
- The ventilation holes should not be covered. Make sure there is at least 50 cm of space above and at least 10 cm of space beside the amplifier/receiver. Do not place a CD player or other equipment on top of the amplifier/receiver.
- Do not open the cabinet as this might result in damage to the circuitry or electrical shock. If a foreign object should get into the set, contact your dealer.
- When removing the power plug from the wall outlet, always pull directly on the plug, never yank the cord.
- Do not attempt to clean the unit with chemical solvents as this might damage the finish. Use a clean, dry cloth.
- Keep this manual in a safe place for future reference.

Avant Utilisation

Lire ceci avant de faire fonctionner l'appareil

- Choisir avec soin l'endroit où vous placerez votre appareil. Éviter de le placer directement au soleil ou près d'une source de chaleur. Éviter aussi les endroits sujets à des vibrations, à de la poussière excessive, à la chaleur, au froid ou à l'humidité.
- Les trous de ventilation ne doivent pas être couverts. S'assurer qu'il y a un espace d'au moins 50 cm au dessus et d'au moins 10 cm à côté de l'amplificateur/récepteur. Ne pas placer un lecteur CD ou un autre appareil sur le dessus de l'amplificateur/récepteur.
- Ne pas ouvrir le coffret car ceci risquerait de provoquer des dommages aux circuits ou des chocs électriques. Si un objet rentre dans l'appareil, contacter votre revendeur.
- Lors du débranchement du cordon d'alimentation de la prise murale, toujours tirer sur la fiche et non sur le cordon.
- Ne pas essayer de nettoyer l'appareil avec des solvants chimiques car ceci pourrait endommager le fini de l'appareil. Utiliser un chiffon propre et sec.
- Garder soigneusement ce manuel d'instructions pour une référence ultérieure.

Vor Inbetriebnahme

Bitte vor Inbetriebnahme lesen

- Wählen Sie einen geeigneten Standort für den Receiver. Nicht geeignet sind Standorte, die direkter Sonneneinstrahlung, Heizquellen, Vibrationen, Staubeinwirkung, starken Temperaturschwankungen oder Feuchtigkeit ausgesetzt sind.
- Auf einwandfreien Temperatenausgleich achten. Die Ventilationsöffnungen freihalten und über dem Receiver mindestens 50 cm, neben dem Receiver mindestens 10 cm Abstand einhalten. Keine anderen Geräte (CD-Player etc.) auf dem Receiver plazieren!
- Niemals das Gehäuse öffnen, da hierdurch Schäden an der Elektronik und/oder elektrische Schläge verursacht werden können. Falls ein Fremdkörper in das Geräteinnere gelangen sollte, wenden Sie sich bitte an Ihren Fachhändler.
- Bei Abziehen des Netzkabels darauf achten, das Kabel am Stecker zu halten. Niemals am Kabel ziehen.
- Zur Gehäusereinigung niemals Lösungsmittel verwenden, da hierdurch die Gehäuseoberfläche beschädigt werden kann. Ein sauberes trockenes Tuch verwenden.
- Bewahren Sie diese Bedienungsanleitung auf, um bei eventuell später auftauchenden Fragen darin nachschlagen zu können.

Prima dell'uso

Leggere questo manuale prima di procedere all'uso

- Scegliere con cura il luogo in cui installare l'apparecchio. Evitare di esporlo alla diretta luce del sole o ad una sorgente di calore. Evitare inoltre luoghi soggetti a vibrazioni o ad eccessive accumulazioni di polvere, calore, freddo od umidità.
- Le fessure di ventilazione non devono venire coperte. Controllare che vi siano almeno 50 cm di spazio sopra ed almeno 10 cm sui lati dell'amplificatore/sintomizzatore. Non posare lettori CD o altri componenti direttamente sull'amplificatore/sintomizzatore.
- Non aprire la cassa dell'apparecchio. Ciò potrebbe danneggiare la circuitazione o causare scariche elettriche. Se un qualche oggetto estraneo dovesse essere entrato nell'apparecchio stesso, rivolgersi al rivenditore.
- Per staccare la spina dalla presa di rete, agire direttamente sulla spina stessa, evitando di tirare il cavo.
- Evitare di pulire l'apparecchio con solventi chimici poiché ciò potrebbe danneggiare la rifinitura esterna. Fare semplicemente uso di un panno pulito ed asciutto.
- Tenere questo manuale in un luogo di facile accesso, per ogni eventuale futuro riferimento.

Previo al empleo

Lea lo siguiente antes de poner en funcionamiento el aparato

- Elija con cuidado el lugar de instalación para su aparato. No lo coloque a la luz solar directa o cerca de fuentes que generen calor. Evite también lugares expuestos a vibraciones y muy polvorientos, calurosos, fríos o húmedos.
- Los orificios de ventilación no deben ser cubiertos. Asegúrese de que haya un mínimo de 50 cm. (20 pulgadas), de espacio arriba y un mínimo de 10 cm. (4 pulgadas), de espacio a los lados del amplificador/receptor. No coloque el reproductor de CD u otro equipamiento sobre el amplificador/receptor.
- No abra el gabinete ya que esto podría producir daños en los circuitos o electrochoques. Si entrara algún objeto en el interior del aparato, póngase en contacto con su concesionario.
- Al desenchufar el cordón del tomacorriente, tire siempre de la clavija, nunca del cordón.
- No utilice solventes químicos para limpiar el aparato ya que podría dañar el acabado. Use un paño seco y limpio.
- Guarde este manual en un lugar seguro para usarlo como referencia en el futuro.

System Connection

If you have **TEAC Reference 300 series**; convenient system control operations and AI direct play functions are possible;

- By pressing the POWER STANBY button of AG-H300, you can switch ON/standby all the unit connected by remote control cords.
- When you press the PLAY button of a source, the INPUT SELECTOR of AG-H300 is set to the source automatically.
- The source you select by the INPUT SELECTOR of AG-H300 will be played automatically.
- When you turn of the system, the source that was selected last time will start playback automatically.
- You can use the system remote control unit to operate all the unit connected by remote control cords.

Connect the REMOTE CONTROL jack (A or B) of each component by remote control cords.

Branchement de l'appareil

Si vous possédez des appareils de la **série Référence 300 de TEAC**, vous pourrez utiliser un système de commandes pratiques et des fonctions de lecture directe AI (Intelligence artificielle).

- Il vous suffit d'appuyer sur la touche POWER/STANDBY de votre amplificateur AG-H300 pour mettre sous tension ou mettre en veille tous les éléments raccordés à l'aide des cordons de commande à distance.
- Lorsque vous appuyer sur la touche PLAY de l'un des éléments, le sélecteur d'entrée de l'AG-H300 sera activé automatiquement.
- Si vous sélectionnez une chaîne Référence 300 reliée à l'aide des cordons de commande à distance, la lecture commencera automatiquement.
- Lorsque vous mettez votre système sous tension, la dernière source sélectionnée, se met automatiquement en mode lecture.
- Vous pouvez utiliser la télécommande du système pour commander tous les appareils raccordés à l'aide des cordons de commande à distance.

Connecter la fiche REMOTE CONTROL (Télécommande) (A ou B) de chaque élément à l'aide des cordons de commande à distance.

System Verbindungen

Falls Sie ein **TEAC Reference 300 Series** System besitzen, können Sie dieses bequem via System-Fernbedienung und AI-Funktionen zur Direktwiedergabe steuern.

- Durch das Betätigen der POWER STANDBY-Taste des AG-H300, können Sie alle Geräte, die über Fernbedienungskabel miteinander verbunden sind, in den POWER ON- oder Standby-Betrieb schalten.
- Bei Betätigen der PLAY-Taste einer beliebigen Signalquelle wird das entsprechende Eingangssignal automatisch ausgewählt.
- Die mittels INPUT SELECTOR (Eingangswahlschalter) des AG-H300 ausgewählte Signalquelle wird automatisch wiedergegeben.
- Beim Einschalten der Anlage wird automatisch das Signal der vor dem Ausschalten zuletzt aktiven Signalquelle wiedergegeben.
- Mittels System-Fernbedienung können alle Komponenten, die via Fernbedienungskabel miteinander verbunden sind, gesteuert werden.

Verwenden Sie Fernbedienungskabel, um sämtliche REMOTE CONTROL-Anschlüsse (A oder B) der einzelnen Systemkomponenten miteinander zu verbinden.

Collegamento del sistema

Chi possiede un sistema **TEAC H-300** completo, può usare l'AG-H300 per le operazioni di controllo e la funzione AI (Artificial Intelligence) Direct Play:

- Premendo il tasto POWER STANDBY dell'AG-H300 si possono accendere/commutare in standby tutti gli apparecchi collegati tramite gli appositi cavetti per il controllo a distanza di tutto il sistema.
- Quando si preme il tasto PLAY su un apparecchio sorgente, l'interruttore INPUT SELECTOR dell'AG-H300 si predispose automaticamente per l'ascolto di quella sorgente.
- La sorgente così selezionata entra automaticamente in riproduzione.
- All'accensione dell'impianto, inizierà automaticamente a funzionare l'apparecchio sorgente che era stato selezionato per ultimo, al momento dello spegnimento.
- Il telecomando del sistema permette di azionare tutti gli apparecchi collegati tramite gli appositi cavetti per il comando a distanza.

Per il connettore REMOTE CONTROL (A o B) di ciascun apparecchio usare gli appositi cavetti per il comando a distanza.

Conexión de sistema

Si va a utilizar componentes de la **serie Reference 300 de TEAC**, podrá hacer uso de las prácticas operaciones de control del sistema y de las funciones de reproducción directa AI:

- Con el botón POWER STANDBY del AG-H300, podrá encender y apagar todos los componentes conectados mediante cables de control remoto.
- Si pulsa el botón PLAY de una fuente, el selector de entrada del AG-H300 se asignará automáticamente a dicha unidad.
- La fuente seleccionada en el AG-H300 iniciará la reproducción de forma automática.
- Cuando encienda el sistema, la fuente seleccionada por última vez se activará de forma automática.
- Puede usar el mando a distancia del sistema para controlar todas las unidades conectadas mediante cables de control remoto.

Conecte el terminal REMOTE CONTROL (A o B) de cada uno de los componentes mediante cables de control remoto.

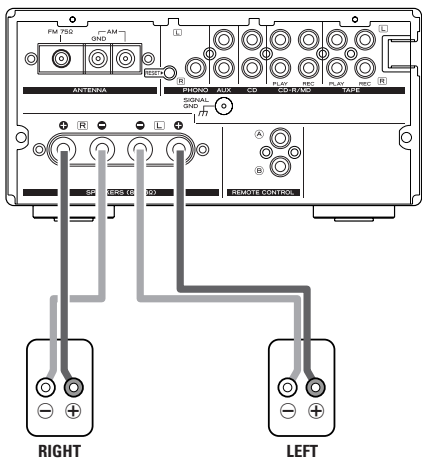

Connecting Speaker Systems

Speaker Connections

Caution:

To avoid damaging the speakers by inputting a sudden high-level signal, be sure to switch the power off before connecting the speakers.

- Check the impedance of your speakers. Connect speaker with an impedance of 8 to 16 ohms. The receiver's red speaker terminals are the \oplus (positive) terminals and the black terminals are the \ominus (negative) terminals.
- The \oplus side of the speaker cable is marked to make it distinguishable from the \ominus side of the cable. Connect this marked side to the red \oplus terminal and the unmarked side to the black terminal.
- Prepare the speaker cords for connection by stripping off approximately 10mm or less (no more as this could cause a short-circuit) of the outer insulation.

How to connect

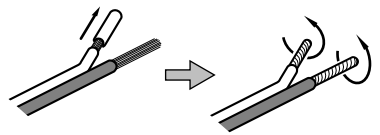

- (1) Twist the wires tightly together so that they are not straggly.
- (2) Turn the terminal cap counterclockwise to loosen it. The speaker terminal caps cannot be fully removed from the base.
- (3) Insert the wire into the terminal fully and turn the terminal cap clockwise to securely connect it.
- (4) Make sure it is fastened firm by pulling the cord lightly.

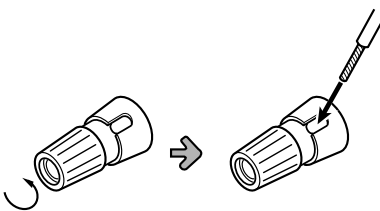

Branchement des haut-parleurs

Branchement des haut-parleurs

Attention:

Pour éviter d'endommager les haut-parleurs en entrant soudainement un signal de niveau élevé, bien couper l'alimentation avant de raccorder les haut-parleurs.

- Vérifiez l'impédance des haut-parleurs. Vous pouvez brancher des haut-parleurs ayant une impédance de 6 à 16 ohms. Sur l'amplificateur les bornes rouges SPEAKER sont les bornes \oplus (positives), les noires sont les bornes \ominus (négatives).
- L'extrémité \oplus du câble de l'haut-parleur est marquée pour la distinguer de l'extrémité \ominus . Branchez l'extrémité marquée sur la borne rouge \oplus , et l'extrémité non marquée sur la borne noire.
- Avant de brancher les cordons des enceintes, préparez-les en dénudant le fil sur 10 mm maximum. (Le dénuder davantage peut provoquer un court-circuit.)

Branchement des haut-parleurs

- (1) Torsadez les fils ensemble pour éviter qu'ils ne partent dans tous les sens
- (2) Dévisser le bornier en tournant dans le sens inverse des aiguilles d'une montre. Il n'est pas possible de le retirer complètement.
- (3) Insérer le fil à fond dans la borne. Resserrez le bornier en le tournant dans le sens des aiguilles d'une montre pour bien bloquer le fil.
- (4) Assurez-vous que le fil est bien fixé en place en tirant légèrement sur le cordon.

Lautsprecheranschlüsse

Vorsicht:

Vor dem Anschluß der Lautsprecherkabel unbedingt das Gerät ausschalten. Andernfalls können die Lautsprecher durch Kontaktgeräusche etc. beschädigt werden.

- Überprüfen Sie die Impedanz (Ohmzahl, Ω) Ihrer Lautsprecherboxen. Dieser Verstärker ist für den Anschluß von Boxen mit einer Impedanz zwischen $6\ \Omega$ und $16\ \Omega$ geeignet. Die roten Lautsprecherklemmen des Verstärkers sind die \oplus (positiv) Anschlüsse, und die schwarzen Klemmen sind die \ominus (negativ) Anschlüsse.
- Die \oplus -Seite des Lautsprecherkabels ist markiert, um eine Unterscheidung der beiden Phasen zu ermöglichen. Schließen Sie das markierte Kabel an die roten Boxenanschlüsse an und das nicht markierte Kabel an die schwarzen.
- Isolieren Sie maximal 10 mm der Boxenkabel ab. Längere, unisolierte Enden können sehr leicht zu einem Kurzschluß führen. Verdrehen Sie die abisolierten Enden der Kabel so fest, daß keine einzelnen Drähte herausragen können.

Hinweise zum Anschluß der Lautsprecherboxen

- (1) Verdrehen Sie die abisolierten Enden der Kabel so fest, daß keine einzelnen Drähte herausragen können.
- (2) Um die Kabel anschließen zu können, drehen Sie die Klemmschrauben der Anschlußklemmen gegen den Uhrzeigersinn. Die Klemmschrauben lassen sich nicht komplett aus ihren Gewinden herausdrehen.
- (3) Stecken Sie die abisolierten Kabelenden in die Anschlußöffnungen, und ziehen Sie die Klemmschrauben fest an (im Uhrzeigersinn drehen).
- (4) Vergewissern Sie sich durch leichtes, vorsichtiges Ziehen, daß die Kabel richtig festgeklemmt sind.

Collegamento dei diffusori

Attenzione:

Per evitare di danneggiare i diffusori con segnale di livello eccessivo, prima di collegarli spegnere il sistema.

Collegare ciascun diffusore al suo terminale.

- Verificare l'impedenza dei vostri diffusori. Si possono utilizzare diffusori con impedenza compresa tra 6 e $16\ \Omega$. I terminali rossi del diffusore sono quelli positivi \oplus ; i terminali neri sono quelli negativi \ominus .
- L'estremità positiva del cavo dei diffusori è contrassegnata, per distinguerla bene dall'estremità negativa. Collegare l'estremità contrassegnata (positiva) al terminale rosso \oplus e l'estremità non contrassegnata al terminale nero \ominus .
- Prima di effettuare il collegamento, togliere il rivestimento isolante esterno del cavo per circa 10 mm (non di più, per non provocare un cortocircuito). Attorcigliare strettamente le estremità dei fili.

Come effettuare il collegamento

- (1) Attorcigliare strettamente le estremità dei fili.
- (2) Ruotare in senso antiorario il cappello del terminale per allentarlo e sfilarlo, senza però toglierlo del tutto.
- (3) Inserire le estremità attorcigliate e riavvitare il cappello in senso orario per garantire la sicurezza del collegamento.
- (4) Per verificare che il filo sia ben fissato, tirare leggermente il cavo.

Conexiones de los altavoces

Precaución:

Evite dañar los altavoces con la entrada súbita de una señal de alto nivel, asegúrese de desconectar la alimentación antes de conectar los altavoces.

- Compruebe la impedancia de los altavoces. Los altavoces deberán tener una impedancia de 6 a 16 ohmios. Los terminales de altavoz rojos del amplificador corresponden al positivo \oplus , y los negros al negativo \ominus .
- El conductor positivo del cable de altavoz está identificado para distinguirlo del negativo. Conecte este conductor marcado al terminal positivo rojo \oplus , y el conductor sin marcar al terminal negro \ominus .
- Prepare los cables de altavoz para la conexión desprendiendo aproximadamente 10 mm (como máximo, o de lo contrario se podrían originar cortocircuitos) del aislante exterior. Trence bien los conductores de manera que no queden dispersos.

Procedimiento de conexión

- (1) Trence bien los conductores de manera que no queden dispersos.
- (2) Afloje los tapones de los terminales girándolos hacia la izquierda. Los tapones de los terminales de altavoz no se pueden extraer por completo de la base.
- (3) Inserte el hilo por completo en el terminal y gire el tapón hacia la derecha para asegurar la conexión.
- (4) Compruebe que el cable queda perfectamente asegurado tirando ligeramente de él.

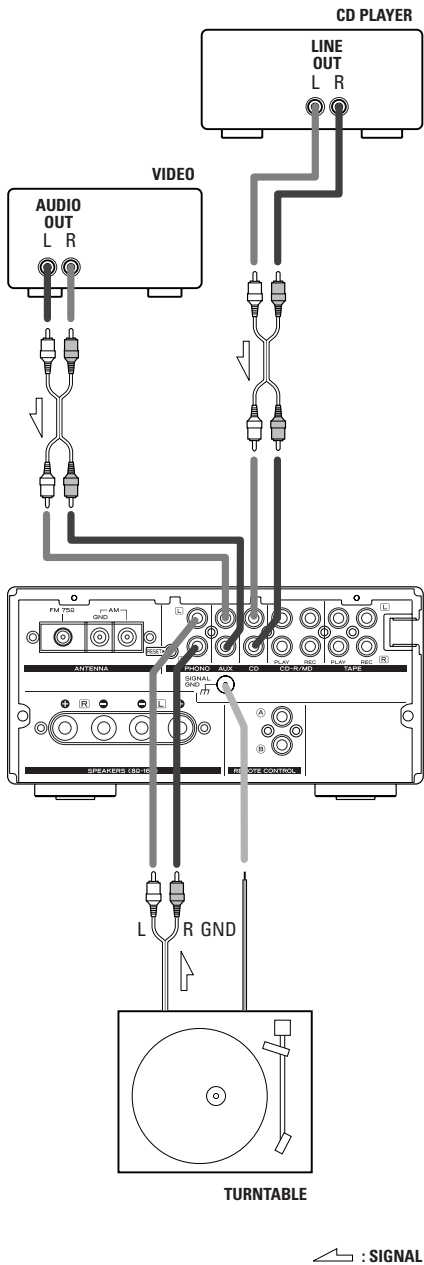

Connecting Audio Equipment (1)

Caution:

- Do not plug the power cord of any component into AC outlets and do not turn their POWER switches on until all connections have been performed.
- The cable connectors should be fully inserted into the jacks. Loose connections may cause hum and noise.
- Read the instructions for each component you intend to use with the receiver.

AUDIO signal jacks

PHONO input jacks

Connect the output jacks of the record player (turntable) to these jacks.

AUX jacks

Connect the output jacks of the VCR or other AUXiliary source unit to these jacks.

CD jacks

Connect the CD player's output (LINE OUT) jacks to these jacks.

Branchement de matériel audio (1)

Attention:

- Ne pas brancher le cordon d'alimentation de l'un des composants sur les sorties CA et ne pas mettre leurs interrupteurs POWER sur marche tant que tous les raccordements n'ont pas été effectués.
- Les connecteurs des câbles doivent être complètement rentrés dans les prises. Des raccordements défectueux peuvent causer des ronflements et du bruit.
- Lire les instructions pour chaque appareil que vous avez l'intention d'utiliser avec le récepteur.

prises de signal AUDIO

Prises d'entrée PHONO

Brancher les prises de sortie d'une platine tourne-disque aux prises d'entrée PHONO.

Prises AUX

Brancher les prises de sortie d'un VCR ou des autres sources annexes.

Prises CD

Brancher les prises de sortie (LINE OUT) d'un lecteur CD aux prises CD.

Audio connection cords

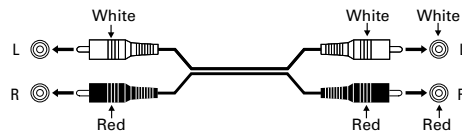

To make these connections, use interconnect cords with RCA plugs.

Make sure that you connect the white pin-plug to the white jacks (left) and the red pin-plug to the red jacks (right).

Cordon de branchement audio

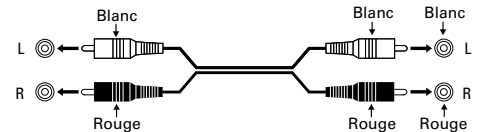

Pour faire ces raccordements, utiliser des cordons de liaison avec des fiches RCA. Assurez-vous que vous raccordez les fiches à broche blanche aux prises blanches (gauches) et les fiches à broche rouge aux prises rouges (droites).

Anschluß von Audio-Komponenten (1)

Vorsicht:

- Verbinden Sie das Gerät erst dann mit dem Stromnetz, bzw. schalten Sie es erst ein, wenn Sie alle erforderlichen Anschlüsse vorgenommen haben.
- Alle Kabelstecker müssen vollständig bis zum Anschlag an den zugehörigen Buchsen aufgeschoben werden. Andernfalls können Brumm- oder Rauschstörungen auftreten.
- Bitte lesen Sie jeweils die Bedienungsanleitung für das am Receiver anzuschließende und zu verwendende Gerät durch.

AUDIO-Buchsen

Phono-Eingang (PHONO)

Die Ausgangsbuchsen eines Schallplattenspielers mit den PHONO Buchsen verbinden.

AUX-Eingang

Schließen Sie hier die Audioausgänge eines Videorecorders oder eines anderen, zusätzlichen Gerätes an.

CD-Eingang (CD)

Die Ausgangsbuchsen (LINE OUT) eines CD-Spielers mit den CD Buchsen verbinden.

Audio-Cinch-Kabel

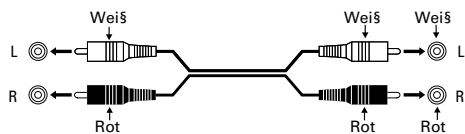

Zur Herstellung dieser Anschlüsse Cinchsteckerkabel verwenden. Auf einwandfreie Anschlußanordnung (weiß an weiß (linker Kanal) und rot an rot (rechter Kanal)) achten.

Collegamento di altri apparecchi audio (1)

Attenzione:

- Non inserire il cavo di alimentazione di qualsiasi elemento del sistema in una presa di rete AC e non attivare l'interruttore POWER fino a quando siano stati effettuati tutti i collegamenti.
- I connettori dei cavi devono essere inseriti nelle prese ben a fondo. I collegamenti allentati sono all'origine di ronzii ed altri rumori.
- Leggere attentamente le istruzioni di ciascuno dei componenti che si intendono usare insieme al sintoamplificatore.

Prese dei segnali audio (AUDIO)

Prese di ingresso per il giradischi (PHONO)

Collegare le prese di uscita del giradischi alle prese PHONO.

Prese ingresso AUX

Collegare qui l'uscita del VCR (videoregistratore) o di un altro apparecchio AUX (lettore di laser disc, eccetera).

Prese di ingresso del lettore di CD (CD)

Collegare le prese di uscita del lettore CD alle prese CD.

Cavi di collegamento audio

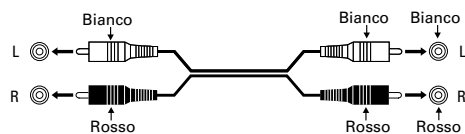

Per effettuare questi collegamenti usare dei cavi di interconnessione dotati di spine tipo RCA. Gli spinotti bianchi devono essere collegati alle prese bianche (sinistra) e gli spinotti rossi alle prese rosse (destra).

Conexión del equipo de audio (1)

Aviso:

- No enchufe el cable de corriente de ningún componente en una toma de alimentación y no lo enchufe hasta que todas las conexiones hayan sido realizadas.
- Los cables conectores deben estar completamente insertados en los jacks. Las conexiones sueltas pueden causar zumbido y ruido.
- Lea las instrucciones para cada componente que usted desee usar con el receptor.

Jacks de señal AUDIO

Jacks PHONO

Conecte los jacks de salida del giradiscos a los jacks PHONO.

Entradas AUX

Conecte aquí las salidas del equipo de vídeo o de otra fuente auxiliar.

Jacks CD

Conecte los jacks de salida (LINE OUT) del reproductor CD a los jacks CD.

Cables para conexión de audio

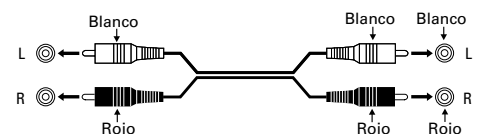

Para efectuar estas conexiones, emplee cables de interconexión con enchufes RCA. Asegúrese de conectar la clavija blanca a los jacks blancos (izquierdo) y la clavija roja a los jacks rojos (derecho).

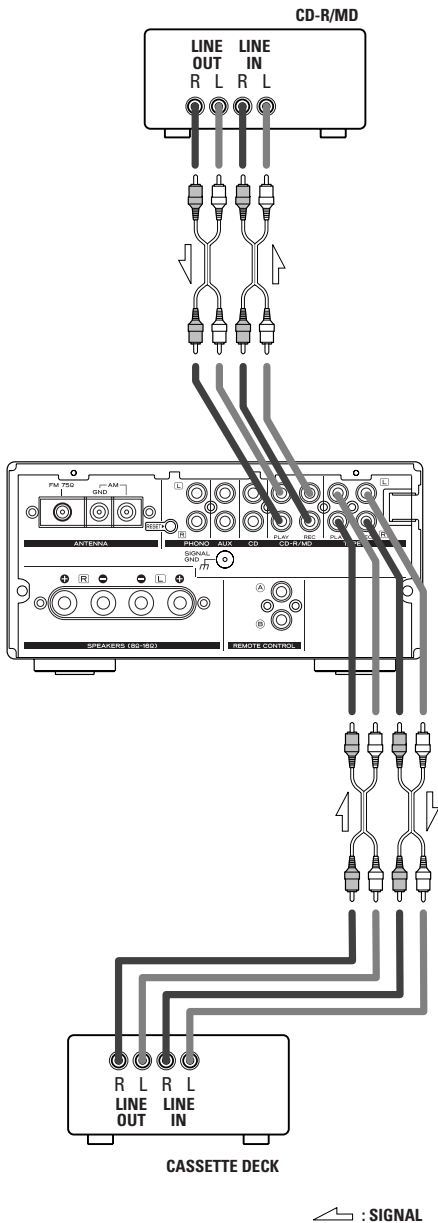

▲ : SIGNAL

Connecting Audio Equipment (2)

CD-R/MD (PLAY/REC) jacks

These jacks are used for the connection of the MD player (MD-H300) or the CD recorder (RW-H300).

Connect the output (LINE OUT) jacks of the MD player or CD recorder to the PLAY jacks; the input (LINE IN) jacks of the MD player or CD recorder to the REC jacks.

TAPE (PLAY/REC) jacks

Connect the output (LINE OUT) jacks of the cassette deck (R-H300) to the PLAY jacks; the input (LINE IN) jacks of the cassette deck to the REC jacks.

Raccordement de matériel audio (2)

Prises CD-R/MD (PLAY/REC)

Ces prises permettent de raccorder le enregistreur de MD (MD-H300) ou le enregistreur de CD (RW-H300).

Reliez les prises de sortie (LINE OUT) de l'enregistreur de MD ou de l'enregistreur de CD aux prises de lecture (PLAY); les prises d'entrée (LINE IN) de l'enregistreur de MD ou de l'enregistreur de CD aux prises d'enregistrement (REC).

Prises TAPE (PLATINE CASSETTE) (PLAY/REC)

Reliez les connecteurs de sortie (LINE OUT) de la platine à cassette (R-H300) aux connecteurs de lecture (PLAY); les connecteurs d'entrée (LINE IN) de la platine cassette aux connecteurs d'enregistrement (REC).

CD-R/MD (WIEDERGABE/ AUFNAHME)**Buchsen**

Diese Buchsen dienen dem Anschluß eines CD-Recorder (RW-H300) oder eines MD-Recorder (MD-H300).

Verbinden Sie die Ausgänge (LINE OUT) des MD-Recorder oder des CD-Recorder mit den Eingängen (PLAY) und die Eingänge des MD-Recorder oder des CD-Recorder (LINE IN) mit den Ausgängen (REC) des Verstärker.

TAPE (WIEDERGABE/AUFNAHME)**Buchsen**

Verbinden Sie die Ausgänge (LINE OUT) des Cassetten Deck (R-H300) mit den Eingängen (PLAY) und die Eingänge (LINE IN) des Cassetten Deck mit den Ausgängen (REC) des Receiver.

Prese CD-R/MD (PLAY/REC)

Servono per il collegamento di un registratore di MD (MiniDisc) (MD-H300) o di un registratore di CD (RW-H300).

Collegare le prese LINE OUT del registratore alle prese PLAY; collegare le analoghe prese LINE IN alle prese REC del ricevitore.

Prese TAPE (PLAY/REC)

Collegare le prese LINE OUT del registratore R-H300 alle prese PLAY; collegare le prese LINE IN del registratore alle prese REC del ricevitore.

CD-R/MD (PLAY/REC)

Estas entradas se emplean para la conexión del grabador de MD (MD-H300) o del grabador de CD (RW-H300).

Conecte las salidas (LINE OUT) del grabador de MD o del grabador de CD a las entradas PLAY, y las entradas (LINE IN) de dichos componentes a las salidas REC.

TAPE (PLAY/REC)

Conecte las salidas (LINE OUT) de la platina (R-H300) a las entradas PLAY, y las entradas (LINE IN) a las salidas REC.

Lead-type FM Antenna(75Ω) (provided)
 Antenne Filaire FM (75Ω) (fournie)
 75-Ω-(UKW) FM-Antennenkabel (mitgeliefert)
 Antenna FM a filo da 75 Ω (in dotazione)
 Antena Tipo guía de FM (75Ω) (incluida)

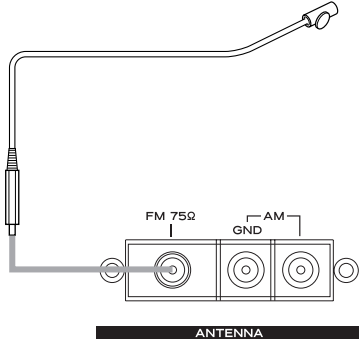

Outdoor FM Antenna (75Ω)
 Antenne FM extérieure (75Ω)
 UKW-Außenantenne (75 Ω)
 Antenna FM esterna (75 Ω)
 Antena Externa de FM (75Ω)

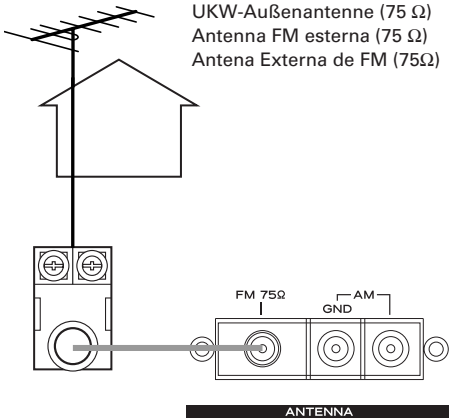

Matching Transformer(optional)
 Transformateur d'adaptation (en option)
 Anpaßübertrager (Sonderzubehör)
 Trasformatore di adattamento (opzionale)
 Transformador de adaptación (opcional)

Connecting Antennas (1)

FM Indoor Antenna

If you live reasonably close to a transmitter and want to use the provided lead-type FM antenna, you will have to connect it direct to the "FM 75Ω" socket.

Fit the metal sleeve of the lead-type antenna over the core (center) conductor of the "FM 75Ω" socket, extend the lead and fix it to a window frame or wall with thumbtacks, or the like, where reception is best.

FM Outdoor Antenna

Generally, a 3-element antenna will be sufficient; if you live in an area where the FM signals are particularly weak, it may be necessary to use one with 5 or more elements. Connect the coaxial cable of the antenna to the matching transformer as shown. After completing connection, plug the transformer into the "FM 75Ω" socket.

Caution

It is recommended that an outdoor antenna should be installed by an antenna expert.

How to connect a coaxial cable to the matching transformer

1 Strip the cable and dress it as shown.

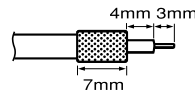

2 Press both side tabs outward to remove the cover.

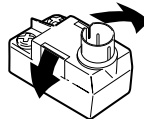

3 Wrap the core conductor around the central metal fixture as shown. Crimp the jagged metal fixtures so they hold the braided portion using pliers, etc. Put the cover back in place.

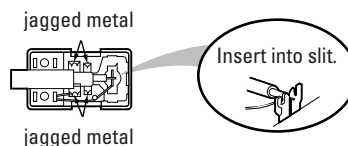

Raccordements d'antenne (1)

Antenne FM intérieure

Si vous habitez à proximité d'un émetteur et souhaitez utiliser l'antenne FM fournie, branchez celle-ci directement sur la prise "FM 75Ω". Placez le manchon métallique de l'antenne sur le conducteur central (centre) de la prise "FM 75Ω", déployez le fil et le fixer sur un encadrement de fenêtre ou un mur à l'aide de punaises, ou de tout autre système de fixation équivalent, dès que vous aurez trouvé la position vous permettant d'obtenir la meilleure réception possible.

Antenne FM extérieure

Dans une région où les signaux FM sont faibles, il sera nécessaire d'utiliser une antenne FM extérieure asymétrique 75 ohms en utilisant le transformateur d'adaptation fournie, comme montré.

En général, une antenne à 3 éléments sera suffisante; si vous habitez dans une région où les signaux FM sont particulièrement faibles, il peut être nécessaire d'utiliser une antenne à 5 éléments ou plus. Branchez le câble coaxial de l'antenne sur le transformateur d'adaptation, comme décrit sur le schéma.

Après avoir effectué cette opération, branchez le transformateur à la prise "FM 75Ω".

Comment raccorder un câble coaxial au transformateur d'adaptation

1 Dénuder le câble et le préparer comme montré.

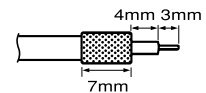

2 Appuyer sur les deux languettes latérales vers l'extérieur pour retirer le couvercle.

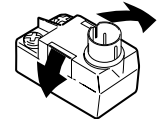

3 Enrouler l'âme autour de la fixation métallique centrale comme montré. En utilisant des pinces, etc. forcer un peu sur les fixations métalliques dentelées pour qu'elles maintiennent la partie guipée. Remettre le couvercle en place.

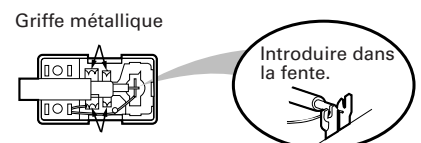

Antennenanschluß (1)

UKW-Innenantenne

Wenn Sie in der Nähe einer Sendeanlage wohnen und die beige packte Dipol-Antenne verwenden wollen, schließen Sie diese direkt an den FM 75 Ω Anschluß an. Verbinden Sie die beiden Drähte am unteren Ende des Dipols mit dem Koaxialstecker.

Danach befestigen Sie die oberen beiden Enden mit Hilfe von Reißzwecken an einer Wand oder mit Klebeband an einer Fensterscheibe, wo immer Ihnen der Empfang am besten erscheint.

UKW-Außenantenne

In einer Empfangslage mit schwacher UKW-Signalfeldstärke ist der Anschluß an eine 75-Ohm-UKW-Außenantenne unter Verwendung des optionalen Anpaßübertragers erforderlich. Im Normalfall ist eine Antenne mit 3 Elementen ausreichend. In einer Empfangslage mit besonders schwachem Empfang kann eine Antenne mit 5 oder mehr Elementen erforderlich sein.

Verbinden Sie das Antennen-Koaxialkabel mit dem Anpaßübertrager (siehe Abbildung). Sobald Sie diese Verbindung hergestellt haben, können Sie den Übertrager mit dem 75 Ohm Anschluß des Gerätes verbinden.

Anschluß des Koaxialkabels am Anpaßübertrager

- 1 Das Kabel abisolieren und wie gezeigt vorbereiten.

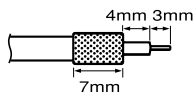

- 2 Beide Sperren nach außen drücken und die Abdeckung abnehmen.

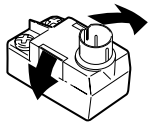

- 3 Den Leiter wie gezeigt um die Metallhalterung wickeln. Die Metallklammern so festklemmen, daß diese am Geflecht aufliegen. Hierzu eine Pinzette etc. verwenden. Die Abdeckung wieder anbringen.

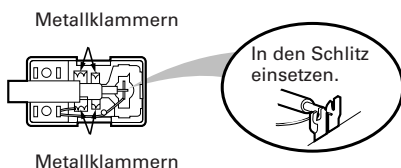

DEUTSCH

Collegamento delle antenne (1)

Antenna FM interna

Chi abita abbastanza vicino ad un trasmettitore e vuole utilizzare l'antenna FM a filo in dotazione, dovrà collegarla direttamente alla presa "FM 75 ohm".

Inserire la calza metallica dell'antenna a filo sopra il conduttore centrale della presa "FM 75 ohm", stendere il filo nella sua lunghezza e fissarlo all'intelaiatura di una finestra o alla parete con puntine da disegno, o qualcosa di simile, nel punto in cui la ricezione risulta migliore.

Antenna FM esterna

In un'area con segnali FM deboli, sarà necessario utilizzare un'antenna FM esterna non bilanciata da 75 ohm tramite un trasformatore opzionale di adattamento come indicato. Generalmente, un'antenna a 3 elementi sarà sufficiente; se i segnali FM in quell'area del caso sono particolarmente deboli, potrebbe essere necessario utilizzare un'antenna con 5 o più elementi.

Collegare il cavo coassiale dell'antenna al trasformatore di adattamento, come indicato. Al termine del collegamento, inserire il trasformatore nella presa "FM 75 ohm".

Come collegare un cavo coassiale ad un trasformatore di adattamento

- 1 Denudare il cavo e prepararlo come indicato.

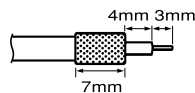

- 2 Tirare entrambe le linguette laterali verso l'esterno per rimuovere il coperchio.

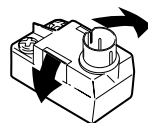

- 3 Avvolgere il conduttore centrale attorno alla parte metallica centrale come indicato. Serrare le linguette metalliche dentate utilizzando una pinza in modo da fissare la parte con la calza. Reinstallare il coperchio.

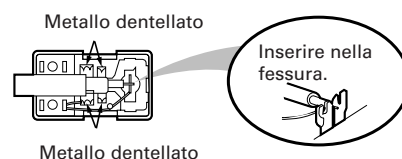

ITALIANO

Conexión de antenas (1)

Antena FM para interiores

Si vive en un área con una buena cobertura de radiofrecuencia y desea usar la antena FM tipo guía que el equipo incluye, deberá entonces conectarla directamente al terminal "FM 75 OHMS".

Ciña la cubierta metálica de la antena tipo guía al pin central del conector "FM 75 OHMS", extienda la guía y fijela en donde se obtenga una mejor recepción como por ejemplo en el cerco de una ventana, un muro mediante chinchetas, etc.

Antena externa de FM

En áreas con señales de FM débiles, es necesario utilizar una antena de FM al aire libre de tipo asimétrica de 75 ohmios, utilizando el transformador de adaptación opcional como se muestra. Generalmente una antena con 3 elementos será suficiente, pero si usted reside en un área donde las señales de FM son particularmente débiles, puede ser necesario utilizar una con 5 o más elementos.

Conecte el cable coaxial de la antena al adaptador como se muestra en el dibujo. Después de esto conecte el adaptador a la entrada "FM 75 OHMS".

Método para conectar un cable coaxial al transformador de adaptación

- 1 Pele y arregle el extremo del cable tal como se muestra.

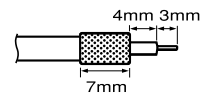

- 2 Presione hacia fuera ambos lados de la lengüeta para extraer la cubierta.

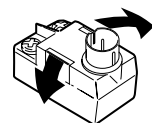

- 3 Enganche el alma del conductor alrededor del aplique metálico central tal como se muestra. Fije por presión con unos alicates, etc. los apliques metálicos dentados de tal manera que sujeten la malla del blindaje. Vuelva a colocar la cubierta.

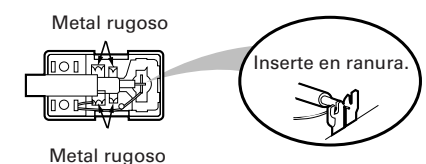

ESPAÑOL

Antenne AM (MW)

● Antenne-cadre intérieure AM

L'antenne cadre AM haute performance, fournie avec le récepteur permet une très bonne réception dans la plupart des régions. Raccorder les fils de l'antenne-cadre aux bornes d'antenne AM comme décrit. Placer l'antenne sur une étagère, par exemple, ou la suspendre dans un encadrement de fenêtre, etc., en l'orientant de façon à obtenir la meilleure réception possible, et aussi loin que possible de la chaîne, des fils de raccordement des haut-parleurs et du cordon d'alimentation, afin d'éviter tout bruit indésirable.

● Antenne extérieure AM

Si l'antenne cadre AM fournie ne permet pas une réception satisfaisante (du fait que vous êtes situé trop loin d'un émetteur ou que vous habitez dans un bâtiment en béton, etc.), il peut être nécessaire d'utiliser une antenne AM extérieure. Utilisez un fil isolé d'une longueur supérieure à 5 m, dénudez l'une de ses extrémités et raccordez la à la borne, comme décrit sur le schéma. Le fil d'antenne doit être tendu à l'extérieur ou à l'intérieur à proximité d'une fenêtre. Pour une meilleure réception, raccordez la prise de terre à une masse fiable.

Remarque: Même si vous utilisez une antenne extérieure AM, ne débranchez pas l'antenne-cadre AM.

Pour poser l'antenne sur une surface, fixer la griffe dans la rainure.

AM (MW) Antenna

● AM Indoor Loop Antenna

A high-performance AM loop antenna provided with the receiver is sufficient for good reception in most areas. Connect the loop antenna's wires to the AM antenna terminals as shown. Place the antenna on a shelf, for example, or hang it on a window frame, etc., in the direction which gives the best reception, as far away as possible from the entire system, speaker cords and the power cord, to prevent unwanted noise.

● AM Outdoor Antenna

If the AM loop antenna provided does not deliver sufficient reception (because you are too far from the transmitter or in a concrete building, etc.), it may be necessary to use an outdoor AM antenna. Use an insulated wire more than 15 ft (5 m) long, strip one end, and connect this to the terminal as shown. The antenna wire should be strung outdoors or indoors near a window. For better reception, connect the GND terminal to a reliable ground.

Note:

- Even when using an outdoor AM antenna, do not disconnect the AM loop antenna.

To stand the antenna on a surface, fix the claw to the slot.

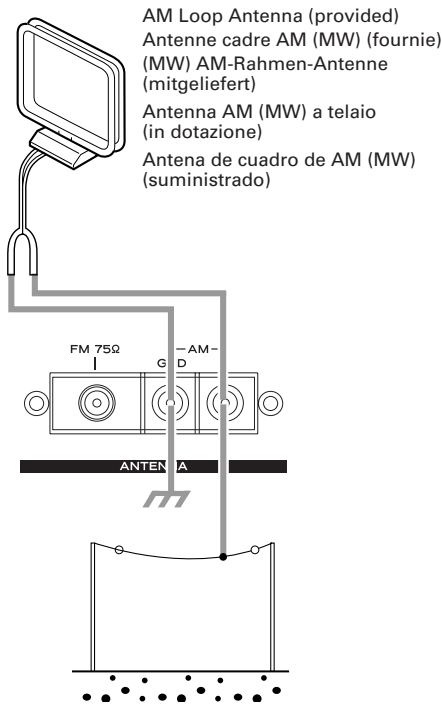

AM Outdoor Antenna
Antenne AM (MW) extérieure
(MW) AM Außen-Antenne
Antenna AM (MW) esterna
Antena externa de AM (MW)

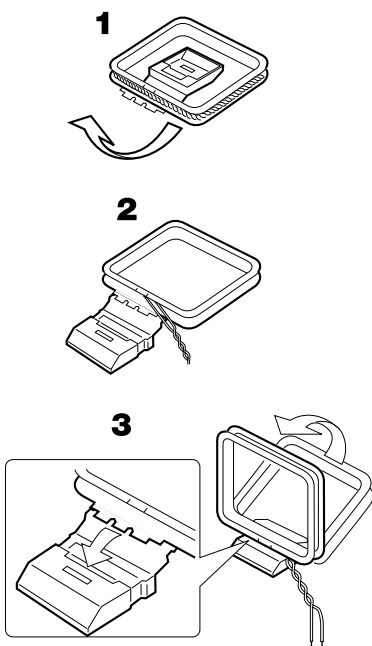

(MW) AM Antenne

● AM Rahmen-Antenne

Im Lieferumfang des Receivers befindet sich eine Hochleistungs-Mittelwellen-Innenantenne, die in fast allen Empfangssituationen ausreichend sein sollte.

Verbinden Sie die Anschlüsse der Antenne mit den Klemmbuchsen am Gerät (siehe Abbildung). Platzieren Sie die Antenne so, z. B. auf einem Schrank oder hängen Sie sie in ein Fensterkreuz, daß Sie den bestmöglichen Empfang erzielen. Beachten Sie hierbei auch, daß Sie die Antenne soweit wie möglich von Ihrer gesamten Anlage, inklusive Lautsprecher- und Netzleitungen, aufstellen, um etwaige Störgeräusche zu vermeiden.

● AM Außen-Antenne

Sollte die mitgelieferte Mittelwellenantenne nicht die gewünschte Empfangsqualität bieten, weil Sie zu weit entfernt vom Sender oder in einem sehr dicht bebauten Wohngebiet leben, verwenden Sie zusätzlich eine AM Außenantenne. Benutzen Sie hierzu ein isoliertes Kabel, das länger als 5 m ist. Isolieren Sie das eine Ende ab und verbinden Sie es, wie in der Abbildung dargestellt. Das Antennenkabel sollte außerhalb oder innerhalb der Wohnung, in der Nähe eines Fensters, gespannt werden. Zur weiteren Empfangsverbesserung verbinden Sie die GND-Klemme mit einer "guten" Erdleitung (Hausmasse).

Anmerkung:

- Auch wenn Sie eine AM-Außenantenne verwenden, lassen Sie die AM Rahmen-Antenne trotzdem angeschlossen.

Befestigen Sie die Krallen in dem Schlitz, um die Antenne auf eine Fläche zu stellen.

Antenna AM (MW)

● Antenna AM interna a telaio

L'antenna AM a telaio di elevate prestazioni, in dotazione al Sintonizzatore, è sufficiente ad ottenere una buona ricezione nella maggior parte delle località.

Collegare i fili dell'antenna a telaio ai terminali di antenna AM, nel modo illustrato.

Disporre l'antenna, per esempio, su uno scaffale, oppure appenderla all'intelaiatura di una finestra, nella direzione che permette di ottenere la migliore ricezione, più lontano possibile dall'intero sistema, dai cavi di altoparlante o dal cavo di rete, per evitare l'intrusione di disturbi indesiderati.

● Antenna AM esterna

Se l'antenna AM a telaio in dotazione non garantisce una ricezione sufficiente (perché installata troppo distante dal trasmettitore, oppure in un edificio di cemento armato, eccetera), potrebbe diventare necessaria un'antenna AM esterna. Spellare l'estremità di un filo isolato (lungo più di 5 metri), e collegarla ai terminali, nel modo illustrato. Stendere poi il filo dell'antenna all'esterno, oppure internamente, vicino ad una finestra. Per ottenere una migliore ricezione, collegare il terminale GND ad una terra affidabile.

Nota:

- Anche quando si usa un'antenna AM esterna, non scollegare l'antenna AM a telaio.

Per appoggiare quest'antenna su una superficie, fissare l'attacco di presa alla fessura.

Antena AM (MW)

● Antena AM interna a telaio

La antena de cuadro de AM de altas prestaciones suministrada con el receptor es suficiente para una buena recepción en la mayoría de los casos.

Conecte los terminales del cable de la antena de cuadro a la antena AM como se muestra.

Coloque la antena en una repisa o en el cerco de una ventana, etc., siempre orientada en donde la recepción sea la más idónea y tan lejos del equipo, cable de altavoces o de red eléctrica como le sea posible, para de este modo evitar ruidos indeseados.

● Antena externa de AM

Si la antena incluida no entrega la suficiente sensibilidad a la recepción (por que esta Ud. demasiado lejos de las emisoras o en un edificio con mala recepción, etc), puede que sea necesario el uso de una antena externa AM. Utilice un cable aislado con una longitud mayor que 5 metros (15ft) con el final del mismo pelado. Conecte éste al terminal tal y como muestra el dibujo. El cable de la antena deberá quedar extendido y tirante para su uso externo y cerca de una ventana para interior. Para una mejor recepción, conecte el terminal GND a una toma de tierra de la casa.

Nota:

- Siempre que use una antena AM externa deberá dejar conectada interna AM de cuadro.

Para poner la antena en posición vertical en una superficie, fije la mordaza a la ranura.

Using the Remote Control Unit

By using the provided remote control unit, the receiver and some other TEAC components used with it can be controlled from your listening position.

To use the remote control unit, point it at the REMOTE SENSOR window of the receiver (or other TEAC component).

Notes :

- Even if the remote control unit is operated within the effective range, remote control operation may be impossible if there are any obstacles between the unit and the remote control.
- If the remote control unit is operated near other appliances which generate infrared rays, or if other remote control devices using infrared rays are used near the unit, it may operate incorrectly. Conversely, the other appliances may operate incorrectly.

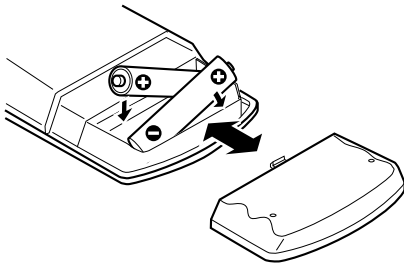
Battery Installation**1 Remove the battery compartment cover.****2 Insert two "AA" (R6, SUM -3) dry batteries.**

Make sure that the batteries are inserted with their positive "+" and negative "-" poles positioned correctly.

3 Close the cover until it clicks.**Battery Replacement**

- If the distance required between the remote control unit and main unit decreases, the batteries are exhausted. In this case replace the batteries with new ones.

Precautions concerning batteries

- Be sure to insert the batteries with correct positive "+" and negative "-" polarities.
- Use batteries of the same type. Never use different types of batteries together.
- Rechargeable and non-rechargeable batteries can be used. Refer to the precautions on their labels.
- When the remote control unit is not to be used for a long time (more than a month), remove the batteries from the remote control unit to prevent them from leaking. If they leak, wipe away the liquid inside the battery compartment and replace the batteries with new ones.
- Do not heat or disassemble batteries and never dispose of old batteries by throwing them in a fire.

Utilisation de la télécommande

En utilisant la télécommande fournie, l'amplificateur et certains autres appareils TEAC utilisés avec lui peuvent être commandés à partir de votre position d'écoute. Pour utiliser la télécommande, la pointer vers la fenêtre REMOTE SENSOR du récepteur (ou d'un autre appareil TEAC).

Remarques:

- Même si le boîtier de télécommande est activé dans la zone de fonctionnement, la commande à distance peut être impossible s'il y a des obstacles entre le lecteur et le boîtier de télécommande.
- Si le boîtier de télécommande fonctionne dans le voisinage d'autres appareils générant des rayons infrarouges, ou si d'autres télécommandes utilisant des rayons infrarouges sont utilisées près du lecteur, le lecteur peut ne pas bien fonctionner. Dans la situation inverse, les autres appareils peuvent ne pas bien fonctionner.

Remplacement des piles**1 Retirer le couvercle du compartiment des piles.****2 Introduire deux piles "AA" (R6, SUM -3).**

S'assurer que les piles sont installées correctement en respectant les polarités plus "+" et moins "-".

3 Fermer le couvercle jusqu'à son déclic.

- Si vous remarquez que la distance entre le boîtier de télécommande et l'appareil devient plus courte pour un fonctionnement correct, ceci indique que les piles sont usées. Dans ce cas, remplacer les piles par des nouvelles.

Précautions à observer concernant les piles

- Bien placer les piles en respectant les polarités plus "+" et moins "-".
- Utiliser des piles du même type. Ne jamais essayer d'utiliser des types de pile différents ensemble.
- Des piles ou des batteries peuvent être utilisées. Se référer à leurs étiquettes pour les précautions à respecter.
- Si le boîtier de télécommande n'est pas utilisé pendant une longue période (plus d'un mois), retirer les piles du boîtier de télécommande pour éviter des fuites de pile. Si elles coulent, essuyer le liquide dans le compartiment des piles et remplacer les piles par des neuves.
- Ne pas chauffer, démonter les piles ni les mettre au feu.

Verwendung der mitgelieferten Fernbedienungseinheit

Die mitgelieferte Fernbedienungseinheit ist zur Fernbedienung des Verstärkers und weiterer TEAC-Komponenten geeignet. Bei Verwendung die Fernbedienungseinheit stets auf das REMOTE SENSOR-Fenster des Receivers bzw. der zusätzlichen TEAC-Komponente ausrichten.

Hinweise:

- Innerhalb des zulässigen Entfernungsbereichs kann der Signalempfang durch zwischen Fernbedienung und Empfangssensor befindliche Gegenstände behindert werden.
- Bei Fernbedienbetrieb kann das Gerät Fehlfunktionen zeigen, wenn es in der Nähe eines Infrarotstrahlen ausstrahlenden Geräts betrieben wird oder wenn im gleichen Raum Infrarot-Fernbedienungen anderer Geräte verwendet werden. Umgekehrt kann die Fernbedienung dieses Geräts Fehlfunktionen bei anderen mit Infrarotsignalen zu bedienenden Geräten verursachen.

Einlegen der Batterien

- 1 Die Batteriefach-Abdeckung entfernen.
 - 2 Zwei Batterien "AA" (R6, SUM -3). polrichtig (+/-) einlegen.
 - 3 Die Abdeckung wieder einwandfrei anbringen.
- Sollte es erforderlich werden, den Abstand zwischen Gerät und Fernbedienung zur Funktionsauslösung zu verringern, wird ein Batteriewechsel notwendig. Stets zwei neue Batterien einlegen.

Batterie-Vorsichtsmaßnahmen

- Die Batterien unter Beachtung der korrekten Polarität "+" und "-" einlegen.
- Stets zwei Batterien des gleichen Typs verwenden, niemals eine gebrauchte und eine frische Batterie zusammen verwenden.
- Sowohl Einweg- als auch wiederaufladbare Batterien können verwendet werden. Die Sicherheitshinweise auf den Batterien beachten.
- Bei längerem Nichtgebrauch (über einen Monat) sollten die Batterien entnommen werden, um ein Auslaufen im Batteriefach zu verhindern. Ausgelaufene Batterien entnehmen und nach Säubern des Batteriefachs gegen frische auswechseln.
- Batterien nicht erhitzen, zerlegen oder verbrennen.

Uso dell'unità di telecomando

L'amplificatore ed altri componenti TEAC possono essere comandati dalla posizione di ascolto per mezzo dell'unità di telecomando. Per utilizzare l'unità di telecomando, puntarla verso la finestrella REMOTE SENSOR dell'amplificatore (o di un altro componente TEAC).

Remarques:

- Anche se l'unità di telecomando viene utilizzata entro il campo efficace, il comando a distanza potrebbe essere impossibile se vi sono degli ostacoli tra il telecomando ed il lettore.
- Se l'unità di telecomando viene utilizzata in prossimità di altri apparecchi che generano raggi infrarossi oppure se altri dispositivi di comando a distanza utilizzanti raggi infrarossi vengono utilizzati in prossimità del lettore, esso potrebbe funzionare in modo scorretto. Dal punto di vista opposto anche gli altri apparecchi potrebbero funzionare in modo scorretto.

Installazione batterie

- 1 Togliere il coperchio del vano delle batterie.
 - 2 Inserire due batterie "AA" (R6, SUM -3). Verificare che le batterie siano inserite con i poli positivo "+" e negativo "-" nelle posizioni corrette.
 - 3 Richiudere il coperchio sino a quando si ode un leggero scatto.
- Se si notasse che la distanza di funzionamento diminuisce, ciò indica che le batterie sono scariche. In tale caso sostituire le batterie con altre di nuove.

Precauzioni riguardanti le batterie

- Accertarsi di inserire le batterie con le polarità "+" e "-" nella posizione corretta.
- Usare batterie dello stesso tipo. Non usare mai tipi diversi di batterie assieme.
- Possono essere usate sia batterie ricaricabili che batterie non ricaricabili. Fare riferimento alle indicazioni sull'etichetta.
- Quando si prevede di non utilizzare il telecomando per un lungo periodo (più di un mese), rimuovere le batterie per prevenire perdite. Se si verificassero delle perdite, pulire il vano batterie e sostituire le batterie con altre di nuove.
- Non riscaldare o disassemblare le batterie e non gettarle nel fuoco.

Uso de la unidad de control remoto

Utilizando la unidad de control remoto suministrada, el amplificador y algunos de los otros componentes TEAC utilizados con la misma pueden ser controlados desde su posición de escucha. Para utilizar la unidad de control remoto, apúntela a la ventanilla REMOTE SENSOR del amplificador (o de otros componentes TEAC).

Notas:

- Es posible que el mando a distancia no funcione correctamente, incluso en el área operativa del mismo, si se encuentran obstáculos en su camino.
- Si necesita acercarse más de lo necesario al equipo para que funcione el mando a distancia, las baterías están agotadas. En este caso reemplácelas por unas nuevas.

Instalación de las baterías

- 1 Abra la tapa del compartimiento de las pilas.
 - 2 Coloque dos pilas "AA" (R6, SUM -3). Asegúrese de que las pilas queden ubicadas con sus polos positivo "+" y negativo "-" correctamente posicionados.
 - 3 Cierre la tapa hasta que se trabaje.
- Se si notasse che la distanza di funzionamento diminuisce, ciò indica che le batterie sono scariche. In tale caso sostituire le batterie con altre di nuove.

Precauciones con las baterías

- Asegúrese de que inserta las baterías en correcta polarización. "+" con el positivo de la pila y "-" con el negativo de la pila.
- Use pilas del mismo tipo. Nunca use diferentes tipos baterías juntos.
- Se pueden usar pilas recargables y no recargables. Lea esta información en las etiquetas de las pilas.
- Cuando no vaya a utilizar el mando a distancia durante un tiempo (más de un mes), retire las pilas del mando para prevenir su sulfatación. Si esto ocurre limpie el compartimiento de las pilas y reemplace estas por unas nuevas.
- No someter a calor ni intentar abrir las pilas y nunca tirarlas al fuego.

Remote Control Unit (2)

Télécommande (2)

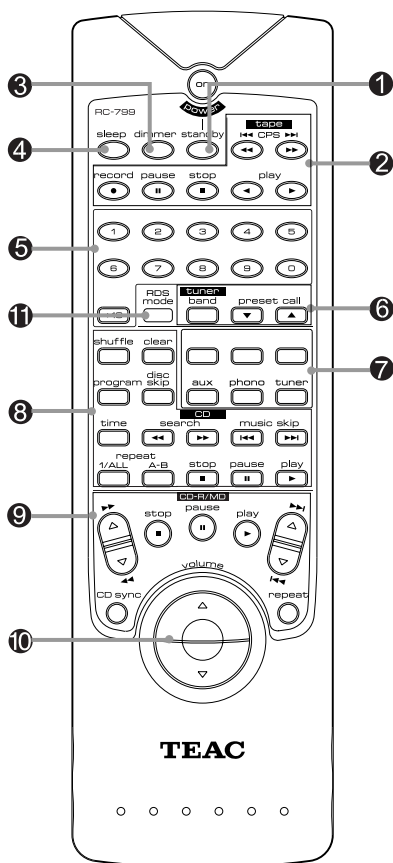

1 power standby button

on : Press to turn the system on.
standby : Press to set the system to standby mode.

2 tape deck operation buttons

3 dimmer button

Press this button when you want to darken the FL displays on the Receiver, CD player, cassette deck and MD deck.
 Press it again to resume the original brightness.

4 sleep button

This button is used for engaging the sleep timer in the Receiver.

5 number buttons

These buttons are used for selecting the preset channel in the tuner mode, or the track number in the CD and MD mode.

- Using the input selector buttons, select **CD, MD or tuner** before operating the numeric buttons.

CD/tuner :

to enter 2 : Press

to enter 21 : Press

MD :

to enter 2 : Press

to enter 21 : Press

6 tuner operation buttons

band:

Selects between FM and AM broadcasts.

preset call:

Allows you to tune to preset channels in sequence.

7 input selector buttons

8 CD player operation buttons

9 CD-R/MD deck operation buttons

10 volume button

▲ : Press to increase the volume.

▼ : Press to decrease the volume.

11 RDS button

1 Touches d'alimentation (power standby)

on : Appuyer pour mettre la chaîne en marche.

standby : Appuyer pour mettre la chaîne en mode d'attente.

2 Touches de fonctionnement tape (platine cassette)

3 Touche « dimmer » (réglage de l'intensité lumineuse)

Appuyez sur cette touche pour diminuer l'intensité lumineuse de l'affichage sur l'afficheur du récepteur, du lecteur de CD ou du enregistreur de MD.

Appuyez une nouvelle fois pour revenir à l'intensité lumineuse récepteur.

4 Touche veille (sleep)

Cette touche permet d'activer la temporisation de veille du récepteur.

5 Touches numériques

Ces touches servent à sélectionner, en mode syntoniseur la station présélectionnée et en mode CD, MD le numéro de titre.

- **A l'aide des touches du sélecteur d'entrée, sélectionnez CD, MD ou syntoniseur (tuner) avant d'utiliser les touches numériques.**

CD/syntoniseur:

pour entrer 2 : Appuyez

pour entrer 21: Appuyez

MD:

pour entrer 2 : Appuyez

pour entrer 21: Appuyez

6 Touches de fonctionnement (syntoniseur) (tuner)

band:

touche band (bande): cette touche permet de sélectionner la bande FM ou la bande AM.

preset call:

touche preset call (appel de présélection): permet de se régler successivement sur les stations présélectionnées.

7 Touches du sélecteur d'entrée

8 Touches de fonctionnement du lecteur CD

9 Touches de fonctionnement du CD-R/MD

10 Touches de volume (volume)

▲ : Appuyer pour relever le volume.

▼ : Appuyer pour baisser le volume.

11 Touche RDS

Fernbedienungseinheit (2)

1 Betriebstaste/Bereitschaftstaste

on: Zur System-Einschaltung drücken.

standby: Drücken, um das System auf Betriebsbereitschaft zu schalten.

2 Cassettendeck-Laufwerkstasten

3 Dimmer-Taste

Betätigen Sie diese Taste, wenn Sie die Helligkeit aller Systemdisplays abdunkeln möchten.

Bei erneutem Betätigen wird die Originalhelligkeit wieder eingestellt.

4 Taste für Abschaltzeit (Sleep Timer)

Betätigen Sie diese Taste, um die Sleep Timer Funktion des Receiver zu aktivieren.

5 Numerische Tastatur

Die numerischen Tasten dienen sowohl der direkten Titelanwahl einer CD, MD als auch der direkten Wahl von Sender-Presets im Tunerbetrieb.

• **Vor Verwendung der unnumerischen Tasten erst die Signalquelle (CD,MD/Tuner) anwählen.**

CD/Tuner:

Sie möchten die Nummer 2 eingeben :
Betätigen Sie  

Sie möchten die Nummer 21 eingeben :
Betätigen Sie  

MD:

Sie möchten die Nummer 2 eingeben :
Betätigen Sie 

Sie möchten die Nummer 21 eingeben :
Betätigen Sie   

6 Tuner Betriebstasten

Empfangsbereich (band):

Wählen Sie zwischen UKW und MW.

Presetaufruf (preset call):

Ermöglicht Ihnen, die programmierten Presets der Reihenfolge nach aufzurufen.

7 Eingangswahlstasten

8 CD-Player-Funktionstasten

9 CD-R / MD deck-Laufwerkstasten

10 Lautstärketasten (volume)

▲ : Zur Lautstärkeanhebung drücken.

▼ : Zur Lautstärkeabsenkung drücken.

11 RDS-Modus Taste

Unità di Telecomando (2)

1 Tasti di attivazione o attesa

on: Premere per attivare l'alimentazione del sistema.

standby: Premere per portare il sistema in modalità di attesa.

2 Tasti per azionamento del registratore a cassette

3 Tasto dimmer

Premere questo tasto quando si vuole diminuire la luminosità dei display fluorescenti sul ricevitore, il lettore di CD e il registratore di MD.

Premere il tasto una seconda volta per ripristinare la luminosità originale.

4 Tasto sleep



Serve ad attivare il temporizzatore per la funzione Sleep nel ricevitore.



5 Tasti numerici

Vengono usati per selezionare le emittenti in memoria (quando si comanda il sintonizzatore) o per selezionare i brani (quando si comanda il lettore di CD, MD).

• **Quando il numero è di una sola cifra, premere prima lo 0 e poi la cifra voluta.**

CD/sintonizzatore:

per introdurre 2: Premere  

per introdurre 21: Premere  

MD:

per introdurre 2: Premere 

per introdurre 21: Premere   

6 Tasti per azionamento del sintonizzatore

band:

permette di scegliere tra AM e FM.

preset call:

permette di richiamare, in sequenza, tutte le emittenti memorizzate.

7 Tasti selettori d'ingresso

8 Tasti per il funzionamento del lettore CD

9 Tasti per azionamento del registratore a CD-R / MD

10 Tasti volume

▲ : Premere per aumentare il volume.

▼ : Premere per diminuire il volume.

11 Tasto di mode RDS

Control Remoto (2)

1 Botones de espera de alimentación

on: Presiónelo para conectar la alimentación del sistema.

standby: Presiónelo para colocar el sistema en el modo de espera.

2 Botones de operación de la platina de cinta

3 Botón de regulación de brillo (dimmer)

Pulse este botón cuando desee oscurecer las pantallas de receptor, reproductor de CD y grabador de MD.

Pulse el botón de nuevo para restablecer el brillo original.

4 Botón de desconexión automática (sleep)



Este botón se utiliza para activar el modo de desconexión automática del receptor.



5 Botones numéricos

Estos botones se emplean para seleccionar el canal presintonizado en el modo de sintonizador, o bien el número de pista en el modo de CD, MD.

• **Cuando introduzca un número de una sola cifra, teclee el "0" en el lugar de las decenas y a continuación la cifra de las unidades deseada.**

CD/sintonizador:

para introducir 2: Pulse  

para introducir 21: Pulse  

MD:

para introducir 2: Pulse 

para introducir 21: Pulse   

6 Botones de operación del sintonizador

band:

selecciona emisoras de FM o de AM.

preset call:

le permite seleccionar por orden los canales presintonizados.

7 Selectores de entrada

8 Botones de operación de reproductor de CD

9 Botones de operación de la platina CD-R / MD

10 Botones volume

▲ : Presiónelo para aumentar el volumen.

▼ : Presiónelo para reducir el volumen.

11 Botón del mode RDS

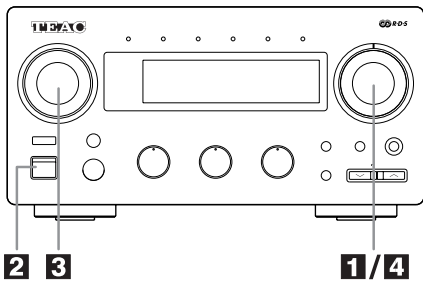

1

volume (-dB)

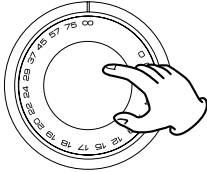

2

power
standby/on



3

function

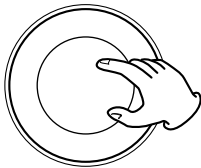

4

volume (-dB)

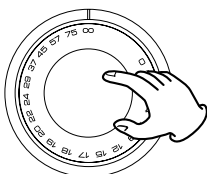

Audio Operation (1)

Basic Operations

1 Set the volume control to the ∞ position before beginning.

2 Press the POWER button to ON.

3 Select a source by rotating the FUNCTION, and play the source.
(Refer to the operating instructions of each unit)

4 Adjust the volume level.

Fonctionnement Audio (1)

Fonctionnement de Base

1 Régler la commande de volume sur ∞ avant toute opération.

2 Appuyer sur la touche POWER sur ON.

3 Sélectionner la source désirée à l'aide du sélecteur d'entrée (FUNCTION):
(Reportez-vous aux instructions de fonctionnement de chacun des appareils.)

4 Régler le volume.

Audio-Betriebsarten (1)

Grundsätzliche Bedienschritte

- 1 Vorbereitung:** Stellen Sie den Lautstärkeregler auf seine Minimal-position (∞).
- 2** Mit der POWER-Taste einschalten.
- 3 Wählen Sie durch Drehen des INPUT SELECTOR (Eingangswahlschalters) eine Tonquelle zur Wiedergabe aus.**
(Beachten Sie hierzu die Bedienungshinweise der entsprechenden Bedienungsanleitung.)
- 4 Stellen Sie eine angenehme Lautstärke ein.**

Azionamenti audio (1)

Funzionamento di base

- 1 Portare inizialmente al minimo il controllo di volume (posizione ∞).**
- 2 Portare il tasto POWER su ON.**
- 3 Ruotando INPUT SELECTOR, selezionare la sorgente che si desidera ascoltare e commutarla in riproduzione**
(Consultare il manuale di istruzioni di ogni singolo apparecchio).
- 4 Regolare il livello di volume.**

Operaciones de audio (1)

Funcionamiento básico

- 1 Sitúe el control de volumen en la posición ∞ antes de comenzar.**
- 2 Presione el botón POWER a la posición ON.**
- 3 Seleccione una fuente girando el mando INPUT SELECTOR, y ponga en marcha dicha fuente.**
(Consulte el manual de instrucciones del equipo correspondiente).
- 4 Regule el nivel de volumen.**

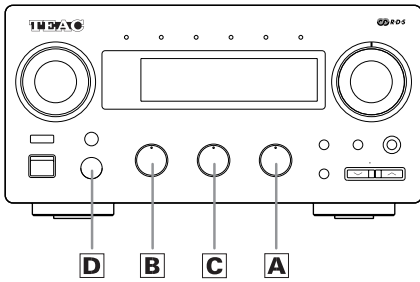

A



B

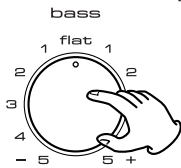

C

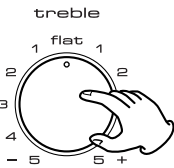

D

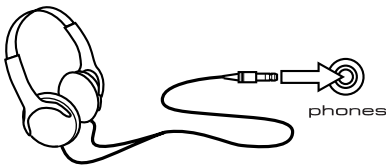

Audio Operation (2)

A Balance control

This control is used for adjusting balance of the volume level between the left and right channels.

B, C BASS/TREBLE Tone Controls

These two tone controls – BASS and TREBLE – can be used to obtain a "flat" frequency response or a tone which suits your individual listening preference. The Bass control adjusts low frequencies and the TREBLE control adjusts the high frequencies.

D Listening through headphones

Insert the headphone plug into the PHONES jack, and adjust the volume. The sound from speakers will be cut off.

Recording

1 Select the source to be recorded.

2 Start recording.

Fonctionnement Audio (2)

A Commande de balance (BALANCE)

Cette commande est utilisée pour régler la balance entre les canaux gauche et droit. Normalement régler sur la position centrale.

B, C Commandes de tonalité (BASS/TREBLE)

Ces deux commandes de tonalité - BASS et TREBLE - peuvent être utilisées pour obtenir une réponse en fréquence "plate" ou une tonalité qui répond à vos goûts personnels d'écoute.

La commande BASS ajuste les fréquences basses et TREBLE, les fréquences élevées.

D Ecoute avec un casque

Brancher la fiche du casque dans le connecteur PHONES et régler le volume. Le son provenant des enceintes est automatiquement coupé.

Enregistrement

1 Sélectionner la source à partir de laquelle vous souhaitez réaliser l'enregistrement

2 Démarrer l'enregistrement

Audio-Betriebsarten (2)

A Balance-Regelung

Mit diesem Regler bestimmen Sie das Lautstärkeverhältnis des rechten und linken Kanals zueinander.

B, **C** Tiefen- und Höhenregler (BASS/TREBLE)

Für eine Klangregelung nach Ihrem Geschmack, mit linearem Frequenzgang oder bei Betonung der niedrigen bzw. hohen Frequenzen: BASS-Regler für niedrige Frequenzen, TREBLE-Regler für hohe Frequenzen.

D Kopfhörerbetrieb

Stecken Sie den Klinkenstecker Ihres Kopfhörers in die mit PHONES bezeichnete Buchse, und stellen Sie die Lautstärke wunschgemäß ein. Während des Kopfhörerbetriebs ist die Wiedergabe über die Lautsprecher stummgeschaltet.

Aufnahme

1 Wählen Sie die Signalquelle aus, die Sie aufzeichnen möchten.

2 Beginnen Sie mit der Aufnahme.

Azionamenti audio (2)

A Controllo dell'equilibrio

Serve per regolare il bilanciamento del volume tra i canali sinistro e destro.

B, **C** Controlli del tono per bassi e acuti (BASS/TREBLE)

Questi due comandi della tonalità, BASS e TREBLE possono essere utilizzati per ottenere una risposta in frequenza "piatta", o una tonalità che si adegui alle proprie preferenze individuali. Il comando BASS regola le frequenze basse, mentre quello TREBLE agisce sulle frequenze alte.

D Ascolto in cuffia.

Inserire lo spinotto di una normale cuffia nella presa PHONES e regolare il volume. Il suono emesso dai diffusori verrà automaticamente escluso.

Registrazione

1 Selezionare la sorgente da cui si desidera registrare.

2 Iniziare la registrazione.

Operaciones de audio (2)

A Control de equilibrio

Este control se emplea para ajustar el balance del nivel de volumen entre los canales derecho e izquierdo.

B, **C** Controles de tono grave (BASS)/agudo (TREBLE)

Estos dos controles de tono BASS y TREBLE pueden utilizarse para obtener una respuesta de frecuencia "plana" o un tono que se adecúe a su gusto particular. El control BASS ajusta las bajas frecuencias y el control TREBLE ajusta las altas frecuencias.

D Escucha a través de auriculares

Inserte el conector de los auriculares en la toma PHONES, y ajuste el volumen. El sonido de los altavoces quedará interrumpido.

Grabación

1 Seleccione la fuente de sonido que desea grabar.

2 Inicie la grabación.

Audio Operation (3)

Sleep Timer Operation

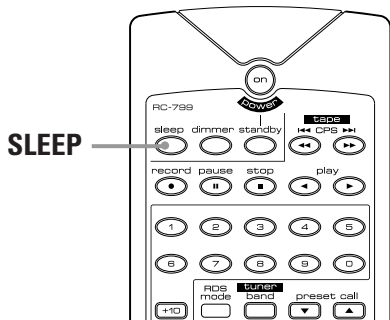

SLEEP Timer Function (on the Remote Control Unit)

This function allows you to preprogram the receiver to switch its own power off automatically. You can then enjoy the audio/video system for a specified amount of time without having to worry about turning the unit off later. Each press of the SLEEP button changes the time indication by 10 minutes.

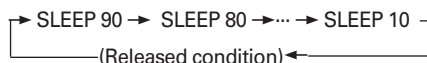

To let the remaining time (until power off) appear on the display while the sleep timer is engaged, press the SLEEP button once.

Back-up memory function

BACK-UP memory

This is the function which preserves the preset memory and most-recent memory functions. In the event of a power cord of this unit is disconnected from the electric outlet, the back-up memory will preserve the preset memory and most-recent memory functions for as long as approximately 3 days.

To Prevent Erasing the Memory

If the power supply is interrupted for 3 days or longer, the memory settings will be erased.

When to use RESET Switch

1. When this system is subjected to an electrical shock.
2. When the power is irregular.
In these cases, try the following (in power standby mode):

Press the RESET switch lightly once or twice with a pencil or a ballpoint pen.

Note :

- When the RESET switch is press, all the memory will be canceled.

Fonctionnement Audio (3)

Fonctionnement de la minuterie de sommeil (SLEEP)

Fonction de minuterie de sommeil

Cette fonction vous permet de programmer le récepteur pour qu'il coupe automatiquement sa propre alimentation.

Vous pouvez par conséquent profiter de la chaîne audio/vidéo pour la durée spécifiée sans avoir à vous soucier de sa coupure plus tard. Chaque pression sur la touche SLEEP change l'indication de durée de 10 minutes.

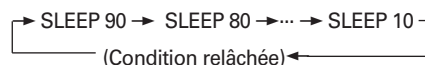

Appuyer une fois sur la touche SLEEP pour laisser affichée la durée restante (jusqu'à la coupure de l'alimentation) pendant que la minuterie de sommeil est engagée.

Fonction "soutien" mémoire

Mémoire de soutien (BACK-UP)

C'est la fonction qui retient la mémoire des préréglages et les fonctions mémoire les plus récentes. Dans le cas d'une panne de courant, ou si le cordon d'alimentation de cet appareil est débranché de la prise de courant, la mémoire de soutien retiendra la mémoire des préréglages et les fonctions mémoire les plus récentes pendant 3 jours environ.

Pour éviter d'effacer la mémoire

Si l'alimentation est interrompue pendant 3 jours ou plus, les réglages de la mémoire seront effacés.

UTILISATION DU COMMUTATEUR DE REMISE A ZERO

1. En cas de court-circuit sur l'appareil.
2. En cas de variation de l'alimentation.
Dans ces cas là, procédez de la façon suivante (en mode d'attente):

Appuyez légèrement une ou deux fois, sur la touche RESET à l'aide d'un crayon ou d'un stylo.

REMARQUE:

- Lorsque la touche RESET est pressée, toute la mémoire sera annulée.

Sleep Timer

SLEEP TIMER Funktion (Abschaltzeit) (auf Fernbedienung)

Diese Funktion erlaubt es Ihnen den Receiver so zu programmieren, daß er sich automatisch aus-schaltet. Auf diese Art und Weise können Sie einen Zeitpunkt vorbestimmen, zu dem sich das Gerät ausschaltet, ohne daß Sie sich weiter darum kümmern müßten. Mit jedem Tastendruck wird die Zeitanzeige um 10 Minuten versetzt.

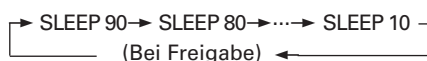

Bei jeweils einmaligem Druck auf die SLEEP-Taste, während die SLEEP Timer-Funktion aktiviert ist, erhalten Sie eine Mitteilung über die verbleibende Zeit im Display.

Gangreserve-Speicher

Die Preset-Abspeicherungen und die weiteren jeweils aktuellen abgespeicherten Einstellungen werden vor Löschung geschützt, falls ein Stromausfall auftritt oder das Netzkabel abgezogen wird.

Dieser Gangreserve-speicher arbeitet für bis zu ca. 3 Tage.

Vermeidung der Speicherdatenlöschung

Falls für mehr mindestens 3 Tage keine Spannungsversorgung am Gerät anliegt, werden alle Speicherdaten gelöscht.

Verwendung des Rückstell-schalters

1. Wenn das Gerät einer Überlastung ausgesetzt war oder ein Kurzschluß auftrat.
2. Wenn Netz-Schwankungen auftreten.
Versuchen Sie in diesen Fällen folgendes: (bei eingeschaltetem Gerät, die VCR/VIDEO 1 Funktion.):

Betätigen Sie die MODE-Taste länger als 5 Sekunden. (Bedienfeld)

Hinweis:

- Wird die MODE-Taste bei aktivierter VCR/VIDEO 1-Funktion oder im Standby-Modus länger als 5 Sekunden betätigt, so wird der gesamte Speicherinhalt gelöscht.

Funzionamento del timer spegnimento a tempo (SLEEP)

Funzione SLEEP (spegnimento temporizzato) (sul telecomando)

Questa funzione permette di preprogrammare il sintonizzatore in modo che si spenga automaticamente. Si potrà così gustare tranquillamente le funzioni Audio/Video per il tempo specificato, senza la preoccupazione di dover spegnere l'apparecchio in un secondo tempo. Ciascuna pressione del tasto SLEEP cambia l'indicazione dell'orario di 10 minuti.

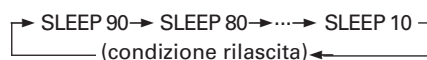

Quando il timer è attivato per far apparire sul display l'indicazione del tempo mancante (prima dello spegnimento), basta premere una volta il tasto SLEEP.

Funzione di appoggio della memoria

Questa funzione consente di conservare le predisposizioni effettuate e le funzioni memorizzate per ultime. In caso di caduta della corrente di alimentazione, o in caso di distacco del cavo di alimentazione dalla presa di corrente di rete, la memoria di appoggio serve a conservare, per un massimo di circa 3 giorni, le predisposizioni effettuate e le ultime funzioni utilizzate.

Condizioni di cancellazione dei dati in memoria

Se l'alimentazione rimane interrotta per oltre 3 giorni, tutte le predisposizioni eventualmente presenti in memoria vengono cancellate.

Quando usare il commutatore RESET

1. Quando il sistema ha subito un sovraccarico elettrico.
2. Quando l'alimentazione è irregolare.
In questi casi, provare nel modo seguente (in attivazione funzionamento VCR/VIDEO 1.):

Premere il tasto MODE per più di 5 secondi. (Pannello anteriore)

Nota:

- Quando il tasto MODE in funzionamento VCR/VIDEO 1 o in modalità Standby (unità in attesa, pronta al funzionamento), viene premuto per più di 5 secondi, tutto il contenuto in memoria viene cancellato.

Operación de temporizador desactivador (SLEEP)

Función de temporizador SLEEP (en el Control Remoto)

Esta función le permite programar el receptor para que se conecta automáticamente la alimentación del mismo.

Usted puede disfrutar del sistema de audio/video durante el tiempo especificado sin tener que preocuparse de desconectarlo más tarde.

Cada presión del botón SLEEP cambia la indicación de tiempo en 10 minutos.

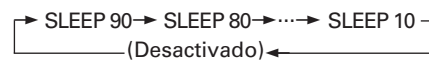

Para llamar a la indicación el tiempo restante (hasta la desconexión de la alimentación) mientras el temporizador de desconexión está activado, presione una vez el botón SLEEP.

Función de memoria de apoyo

Esta función mantiene la memoria preajustada y la memoria de funciones más recientes. En caso de un corte de energía eléctrica, o si desconecta el cable de alimentación de esta unidad del tomacorriente, la memoria de apoyo conservará la memoria preajustada y las funciones de memoria más reciente durante 3 días aproximadamente.

Para evitar borrar la memoria

Si se interrumpe el suministro de alimentación durante 3 días o más, se borrarán los ajustes de memoria.

Quando usar el conmutador de reajuste (RESET)

1. Cuando el sistema ha sufrido una descarga eléctrica.
2. Cuando el voltaje de red es irregular.
En estos casos, pruebe las siguientes medidas (en el modo VCR/VIDEO 1):

Pulse el botón MODE durante más de 5 segundos. (Panel frontal)

Nota:

- Si se pulsa durante más de 5 segundos el botón MODE en los modos VCR/VIDEO 1 o STANDBY, toda la memoria quedará borrada.

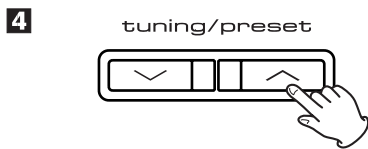
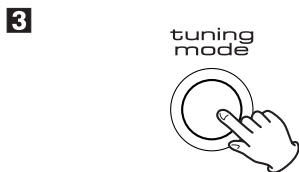
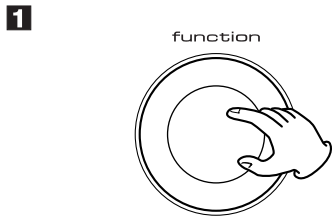
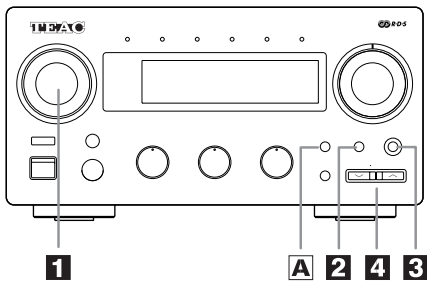

Radio Reception (1)

Auto Tuning

- 1** Select the tuner function.
- 2** Select the AM or FM by pressing the band selector button.
- 3** Press the tuning mode button to change to tuning mode. (The PRESET CH. indicator disappears from the display).
 - This button is used to select Tuning or preset scan mode.
- 4** Press the tuning/preset up or down button (within 0.5 to 2 seconds). The next station broadcasting at a frequency higher or lower than that of the current station is automatically detected and tuned in.
 - By pressing and holding the tuning/preset up or down button for longer than 2 seconds, it will continue to control (three times faster than normal speed).

A FM Mode Button

Pressing this button alternates between Stereo mode and Mono mode.

- **Stereo**
FM stereo broadcasts are received in stereo and the STEREO indicator lights in the display. Monophonic broadcasts are received in mono.
If FM broadcasts with weak signal strength are received, the FM muting function works automatically to cut the signals, eliminating loud noise.
- **Mono**
To compensate for weak FM stereo reception, select this mode. Reception will now be forced monaural, reducing unwanted noise.
- **TUNED Indicator**
"TUNED" appears in the display when a broadcast is correctly tuned in.

Réception de la radio (1)

Syntonisation automatique

- 1** Sélectionner la fonction syntoniseur (tuner).
- 2** Sélectionner AM ou FM en appuyant sur la touche de sélection de gamme (band).
- 3** Appuyer sur la touche tuning mode pour passer en mode TUNING. (L'indicateur PRESET CH. disparaît de l'affichage.)
 - Cette touche est utilisée pour sélectionner le mode de syntonisation ou de balayage des préséglages.
- 4** Appuyer sur la touche UP ou DOWN TUNING/PRESET (pendant 0,5 à 2 secondes).
La diffusion de la station suivante à une fréquence plus élevée ou plus basse que la fréquence de la station courante est détectée automatiquement et syntonisée.
 - En appuyant et en maintenant la touche TUNING/PRESET pendant plus de 2 secondes, elle continuera à commander (trois fois plus vite que la vitesse normale).

A Touche FM MODE

Une pression sur cette touche fait alterner entre le mode Stéréo et le mode Mono.

- **Stéréo**
Les émissions stéréo FM sont reçues en stéréo et l'indicateur STEREO est allumé dans l'affichage. Les émissions monophoniques sont reçues en mono.
Si des émissions FM avec un signal faible sont reçues, la fonction de silencieux FM est activée automatiquement pour couper les signaux, éliminant du bruit parasite.
- **Mono**
Pour compenser la réception stéréo FM médiocre, sélectionner ce mode. La réception sera alors forcée en monophonique, réduisant des parasites indésirables.
- **Indicateur de syntonisation TUNED**
"TUNED" apparaît dans l'affichage quand une émission est correctement syntonisée.

Auto-Tuning

- 1 Die TUNER-Programmquelle anwählen.
- 2 Mit der BAND-Taste den Empfangsbereich (AM oder FM) einstellen.
- 3 Mit der tuning mode-Taste auf Abstimmbetrieb (TUNING) schalten. (Die PRESET CH.-Displayfeld-Anzeige erlischt.)
 - Mit dieser Taste kann zwischen Abstimm- und Preset Scan-Modus umgeschaltet werden.
- 4 Die UP- oder DOWN TUNING-Taste drücken (innerhalb von 0,5 bis 2 Sekunden). Der jeweils benachbarte Sender mit höherer oder niedrigerer Frequenz wird angewählt und empfangen.
 - Wird die TUNING-Taste für mehr als 2 Sekunden gedrückt gehalten, wird der Suchlauf bei dreifacher Suchlaufgeschwindigkeit beibehalten.

A UKW-Empfangs-Modus-Taste (FM MODE)

Das Betätigen dieser Taste schaltet zwischen Stereo- und Mono-Empfang um.

- **Stereo**
UKW-Stereo-Sendungen werden in Stereoqualität empfangen und die STEREO-Anzeige erscheint im Display. Bei UKW-Sendern, deren Signal nur sehr schwach zu empfangen ist, aktiviert sich automatisch die FM-Muting-Funktion. Hierdurch werden laute Störgeräusche wirksam unterdrückt.
- **Mono**
Sollte eine Sendung lediglich in sehr schlechter Stereoqualität zu empfangen sein, schalten Sie auf Mono-Empfang. Hierdurch werden ebenfalls Störgeräusche unterdrückt.
- **TUNED-Anzeige (Eingestellt)**
"TUNED" erscheint im Display sobald eine Station exakt eingestellt ist.

Sintonia automatica

- 1 Selezionare la funzione del sintonizzatore.
- 2 Selezionare la banda AM o FM agendo opportunamente sul tasto di selezione BAND.
- 3 Per passare alla modalità di sintonizzazione agire sul tasto tuning mode. (L'indicazione PRESET CH. scompare dal quadrante.)
 - Questo tasto serve per selezionare le modalità di sintonizzazione o di scansione di stazioni predesignate.
- 4 Agire opportunamente sui lati UP ("verso l'alto") o DOWN ("verso il basso") del tasto TUNING, entro 2 secondi dalla precedente operazione. In questo modo l'apparecchio provvede automaticamente all'individuazione e alla sintonizzazione della stazione, rispettivamente, immediatamente superiore o inferiore alla posizione in cui ci si trova.
 - Premendo e tenendo premuto il lato desiderato del tasto TUNING per oltre 2 secondi, il sistema continua automaticamente la ricerca (ad una velocità di circa 3 volte superiore a quella normale).

A Tasto FM MODE

Premendo questo tasto l'apparecchio commuta alternativamente tra i modi Stereo e Mono.

- **Stéréo**
Le emissioni FM stereo vengono ricevute in stereo: sul display si accende l'indicatore STEREO. Quando si ricevono emissioni FM con segnale debole, si attiva automaticamente la funzione di silenziamento FM. per escludere i segnali, eliminando così il disturbo. In caso di ricezione di una trasmissione FM con segnali deboli, la funzione di silenziamento delle trasmissioni FM provvede automaticamente al taglio dei segnali, eliminando i rumori forti.
- **Mono**
Scegliere questo modo per compensare una debole ricezione FM stereo. La ricezione diventerà monofonica, riducendo così il rumore indesiderato.
- **Indicatore TUNED**
Quando un'emissione risulta correttamente sintonizzata, sul display appare la scritta "TUNED".

Sintonización automática

- 1 Seleccione la función de sintonizador.
- 2 Seleccione AM o FM presionando el botón selector BAND.
- 3 Presione el botón tuning mode para cambiar el modo TUNING. (El indicador PRESET CH. desaparece de la indicación.)
 - Este botón es empleado para seleccionar el modo de búsqueda de sintonía o preajustada.
- 4 Presione el botón UP o DOWN TUNING (dentro de los 0,5 a 2 segundos). La unidad sintonizará automáticamente la próxima radiodifusora a una frecuencia mayor o menor que la sintonizada.
 - Manteniendo presionado el botón TUNING durante más de 2 segundos, continuará la búsqueda de sintonía (tres veces más rápido que la velocidad normal).

A Botón FM MODE

El presionar este botón conmuta entre el modo estereofónico o monofónico.

- **Estereofónico**
Las radiodifusiones estereofónicas de FM son recibidas en estéreo y se enciende el indicador STEREO en la indicación. Si las radiodifusiones de FM tienen una señal débil, la función de silenciamiento de FM se activa automáticamente cortando las señales y eliminando el ruido fuerte.
- **Monofónico**
Para compensar la recepción estereofónica de FM débil seleccione este modo. La recepción será monofónica, reduciendo la interferencia indeseada.
- **Indicador TUNED**
"TUNED" aparece en la indicación cuando la radiodifusora está correctamente sintonizada.

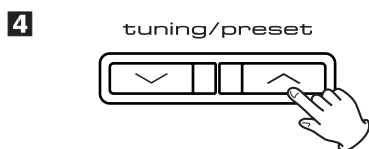
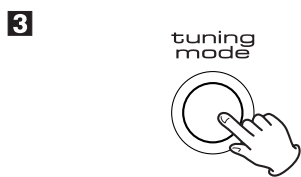
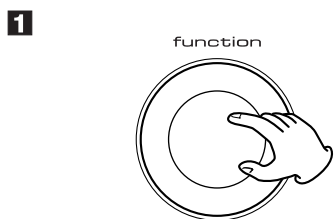
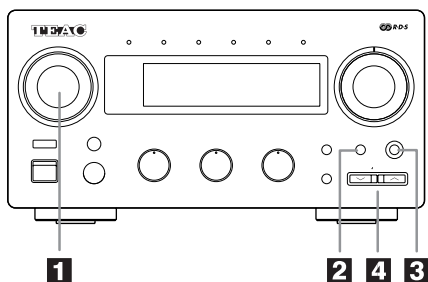

Radio Reception (2)

Manual Tuning

Manual Tuning is generally used to tune to stations broadcasting a signal that is too weak to be received by Auto Tuning.

1 Select the tuner function.

2 Select the AM or FM by pressing the band selector button.

3 Press the tuning mode button to change to tuning mode.
(The PRESET CH. indicator disappears from the display).

4 When the tuning/preset up or down is pressed momentarily (0.5 second or less), the frequency changes by a fixed step (see STEPS below).

STEPS

FM : 50 - kHz steps
AM : 9 - kHz steps

Réception de la radio (2)

Syntonisation manuelle

La syntonisation manuelle est généralement utilisée pour syntoniser des stations diffusant un signal trop faible pour être reçues par la syntonisation automatique.

1 Sélectionner la fonction syntoniseur (tuner).

2 Sélectionner AM ou FM en appuyant sur la touche de sélection de gamme (band).

3 Appuyer sur la touche tuning mode pour passer en mode tuning.
(L'indicateur PRESET CH. disparaît de l'affichage).

4 Lorsque la touche up ou down tuning/preset est pressée momentanément, (0,5 second ou moins) la fréquence est changée d'un palier fixe (voir PALIERS ci-dessous).

PALIERS

FM: paliers de 50 kHz
AM: paliers de 9 kHz

Manuelle Senderabstimmung

Generell kommt das manuelle Abstimmen dann zum Einsatz, wenn die Sendeleistung des betreffenden Senders für die Auto-Tuning-Funktion nicht ausreichend ist.

1 Die TUNER-Programmquelle anwählen.

2 Mit der BAND-Taste den Empfangsbereich (AM oder FM) einstellen.

3 Mit der tuning mode-Taste auf Abstimmbetrieb (TUNING) schalten.
(Die PRESET CH.-Displayfeld-Anzeige erlischt.)

4 Betätigen Sie die UP- oder die DOWN TUNING-Taste kurzzeitig (maximal 0,5 Sek.), um den Wert der angezeigten Frequenz um einen bestimmten Schritt (Siehe "Schrittwerte") zu verändern.

Schrittwerte

UKW: in 50 kHz-Schritten

MW: in 9 kHz-Schritten

Sintonia manuale

Si utilizza di solito la sintonia manuale per localizzare le emittenti che inviano un segnale troppo debole per essere captato dalla sintonia automatica.

1 Selezionare la funzione del sintonizzatore.

2 Selezionare la banda AM o FM agendo opportunamente sul tasto di selezione BAND.

3 Per passare alla modalità di sintonizzazione agire sul tasto tuning mode.
(L'indicazione PRESET CH. scompare dal quadrante.)

4 Quando si preme momentaneamente (per meno di 0,5 sec) il tasto UP e DOWN TUNING la frequenza varia di una quantità fissa (vedi: SPAZIATURA TRA I CANALI).

SPAZIATURA TRA I CANALI

FM: 50 kHz

AM: 9 kHz

Sintonización manual

La sintonización manual es generalmente empleada para sintonizar radiodifusoras con una señal demasiado débil para ser recibida por la sintonización automática.

1 Seleccione la función de sintonizador.

2 Seleccione AM o FM presionando el botón selector BAND.

3 Presione el botón MODE para cambiar al modo TUNING.
(El indicador PRESET CH. desaparece de la indicación.)

4 Cuando presiona el botón UP o DOWN TUNING momentáneamente (0,5 segundos o menos), la frecuencia cambia en los pasos fijados (ver PASOS abajo).

PASOS

FM: Pasos de 50 kHz

AM: Pasos de 9 kHz

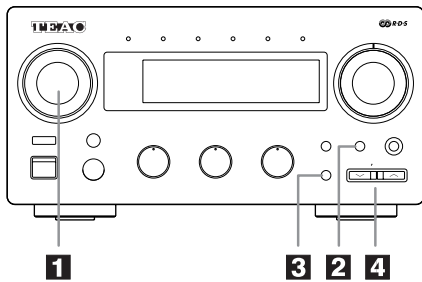

1

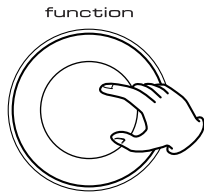

2



3



4

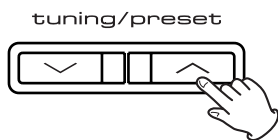

Preset Tuning (1)

This facility is used to store FM,AM broadcasting from Channel 1 to 30 respectively.

Automatic Memory Presetting

1 Select the tuner function.

2 Select the AM or FM by pressing the band selector button.

3 Press the MEMORY button for a while (for more than 1.5 seconds.)

1. The start frequency will show in the display.
 - 87.5 MHz in FM, 522 kHz in AM.
2. The frequency and display will automatically scan.
 - 50kHz steps for FM, 9kHz steps for AM
3. The frequency shown in the display will rapidly change. As each station is located a preset number will appear in the display indicating which preset MEMORY button has been assigned to the station located. The scanning process will continue to operate in this fashion until 30 stations have been found and entered into the preset memory or when there are no more stations to be found on the waveband chosen. The memory indicator will extinguish and let you hear the last station to be memorized.

- To listen to the memorized station select the band required and press the numeric keys button 1,2,3 etc.

4 The last memorized channel of each band will be displayed when Auto Memory is completed. Check the programmed frequencies with tuning/preset up or down button.

Syntonisation préréglée (1)

Cette fonction est utilisée pour ranger des émissions FM, AM respectivement du canal 1 à 30.

Préréglage automatique de la mémoire

1 Sélectionner la fonction syntoniseur (tuner).

2 Sélectionner AM ou FM en appuyant sur la touche de sélection band.

3 Appuyer longtemps sur la touche memory (plus de 1,5 seconde).

1. La fréquence de départ sera montrée dans l'affichage.
 - 87,5 MHz en FM, 522 kHz en AM.
2. La fréquence et l'affichage seront automatiquement balayés.
 - paliers de 50 kHz pour FM, paliers de 9 kHz pour AM.
3. La fréquence montrée dans l'affichage changera rapidement. Comme chaque station est localisée, un numéro de préréglage apparaîtra dans l'affichage indiquant la touche memory de préréglage qui a été affectée à la station localisée. Le balayage continuera à fonctionner de cette manière jusqu'à ce que 30 stations soient trouvées et entrées dans la mémoire de préréglage ou quand il n'y a plus de stations à trouver dans la gamme d'ondes choisie. L'indicateur de mémoire s'éteindra et vous pourrez entendre la dernière station mémorisée.

- Pour écouter la station mémorisée, sélectionner la gamme concernée et appuyer sur les touches numériques 1, 2, 3 etc.

4 Le dernier canal mémorisé de chaque gamme sera affiché lorsque la mémoire automatique est terminée. Vérifier les fréquences programmées avec les touches tuning/preset up ou down.

Preset-Tuning

UKW- und MW-Sender können auf den Speicherplätzen 1 bis 30 abgespeichert werden.

Automatische Preset-Abspeicherung

1 Die TUNER-Programmquelle anwählen

2 Mit der BAND-Taste auf UKW- oder MW-Empfang schalten.

3 Die MEMORY-Taste für mindestens 1,5 Sekunden gedrückt halten.

1. Die Anfangsfrequenz wird auf dem Displayfeld angezeigt.
 - 87,5 MHz bei UKW, 522 kHz bei MW.
2. Der Empfangsbereich wird automatisch durchlaufen und entsprechend angezeigt.
 - Die Empfangsfrequenz wechselt für UKW in 50-kHz-Schritten und für MW in 9-kHz-Schritten.
3. Die Frequenzanzeige wechselt rasch. Bei Empfang eines Senders wird die Preset-Nummer (MEMORY-Taste) für den vorliegenden Senderspeicher angezeigt.

Der Preset-Suchlauf erfolgt so lange, bis 30 Senderspeicher belegt sind oder keine neuen Sender im gewählten Empfangsbereich mehr erfaßt werden.

Nach dem Suchlauf wird automatisch der zuletzt erfaßte und abgespeicherte Sender empfangen.

- Zum Empfang eines Preset-Senders den Empfangsbereich wählen und die erforderliche numerische Taste drücken.

4 Nach vollständiger automatischer Preset-Abspeicherung wird die Preset-Nummer für den zuletzt abgespeicherten Sender angezeigt.

Sie können nun die programmierten Frequenzen mit der PRESET UP- und DOWN-Taste überprüfen.

Sintonizzazione a predisposizione

Questa funzione è usata per la memorizzazione delle stazioni FM o AM nei canali da 1 a 30.

Predisposizione automatica della memoria

1 Selezionare la funzione del sintonizzatore.

2 Agire sul tasto di selezione BAND e selezionare AM o FM.

3 Premere e tenere premuto per almeno 1,5 secondi il tasto MEMORY.

1. Sul quadrante compare la frequenza iniziale.
 - 87,5 MHz per l'FM, e 522 kHz per l'AM
2. La frequenza indicata sul quadrante inizia a scorrere automaticamente.
 - La frequenza scorre a scatti di 50 kHz per l'FM ed a scatti di 9 kHz per l'AM.
3. La frequenza indicata sul quadrante cambia rapidamente. Ogni volta che viene individuata una stazione, sul quadrante compare un numero progressivo indicante il numero della memoria di predesignazione al quale è stata assegnata la stazione individuata. La procedura di scansione continua sino a quando sono state individuate e memorizzate 30 stazioni, o nel caso in cui in quella banda non vi siano più stazioni memorizzabili. L'indicazione della memoria si spegne e l'ultima stazione individuata viene sintonizzata e trasmessa.
 - Per ascoltare una delle stazioni memorizzate, selezionare la banda alla quale la stazione appartiene, ed agire sul corrispondente tasto numerico 1, o 2, o 3, e così di seguito.

4 Al termine delle operazioni di memorizzazione sul quadrante compare l'indicazione dell'ultima stazione memorizzata, in ciascuna banda. Le frequenze programmate possono essere controllate agendo opportunamente sui lati UP o DOWN del tasto TUNING/PRESET.

Sintonización preajustada

Esta función es empleada para almacenar radiodifusoras de FM y AM en el canal 1 a 30 respectivamente.

Preajuste de memoria automática

1 Seleccione la función de sintonizador.

2 Seleccione AM o FM presionando el botón selector BAND.

3 Presione el botón MEMORY durante un momento (más de 1,5 segundos).

1. La frecuencia de inicio aparecerá en la indicación.
 - 87.5 MHz en FM y 522 kHz en AM.
2. Búsqueda automática de frecuencia e indicación de la misma.
 - Pasos de 50 kHz para FM y pasos de 9 kHz para AM.
3. La frecuencia mostrada en la indicación cambiará rápidamente. A medida que la unidad ubica cada radiodifusora el número preajustado aparecerá en la indicación mostrando cuál es el botón MEMORY que ha sido asignado a la radiodifusora sintonizada. El proceso de búsqueda continuará de esta manera hasta que pasen las 30 radiodifusoras y sean ingresada en la memoria preajustada o cuando no haya más estaciones en la banda seleccionada. El indicador de memoria se borrará y podrá escuchar la última radiodifusora a ser memorizada.
 - Para escuchar la radiodifusora memorizada, seleccione la banda y presione las teclas numéricas 1, 2, 3, etc.

4 La última radiodifusora memorizada de cada banda será indicada cuando termine memoria automática. Inspeccione las frecuencias programadas con el botón PRESET UP o DOWN.

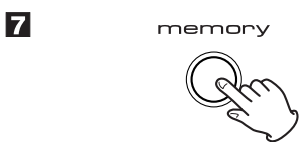
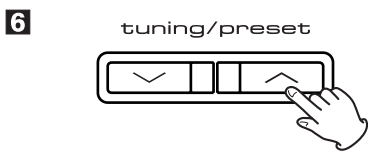
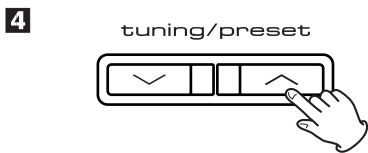
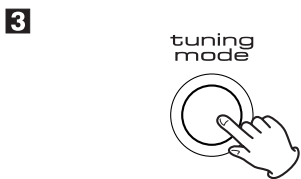
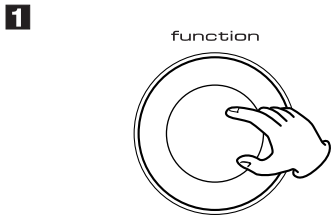
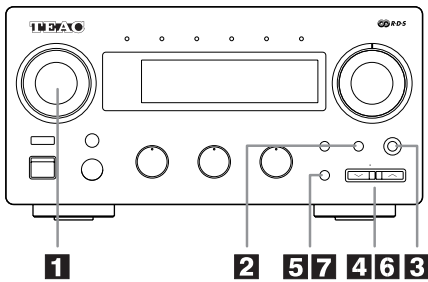

Preset Tuning (2)

Manual Memory Presetting

- 1** Select the tuner function.
- 2** Select the AM or FM by pressing the band selector button.
- 3** Press the tuning mode button to change to tuning mode.
(The PRESET CH. indicator disappears from the display).
- 4** Select the frequency you want to preset by pressing the tuning/preset up or down button.
- 5** Press the memory button briefly, MEMORY display will blink at an interval of 1 second.
- 6** While the MEMORY indicator is lit, press the tuning/preset up or down button to input the channel number in which the data (AM or FM band and frequency) for the broadcast is to be stored.

- 7** Press the memory button again.

Recalling Frequencies

Press the numeric buttons on the remote control corresponding to the channel number to tune directly to a broadcast.

Syntonisation pré réglée (2)

Préréglage manuel de la mémoire

- 1** Sélectionner la fonction syntoniseur (tuner).
- 2** Sélectionner AM ou FM en appuyant sur la touche de sélection band.
- 3** Appuyer sur la touche tuning mode pour passer en mode tuning.
(L'indicateur PRESET CH. disparaît de l'affichage).
- 4** Sélectionner la fréquence que vous voulez pré régler en appuyant sur la touche tuning/preset up ou down .
- 5** Appuyer brièvement sur la touche memory, l'affichage MEMORY clignotera à des intervalles de 1 seconde.
- 6** Alors que l'indicateur MEMORY est allumé, appuyer sur la touches tuning/preset up ou down pour entrer le numéro de canal dans lequel les données (gamme AM ou FM et fréquence) pour l'émission seront gardées.
- 7** Appuyer de nouveau sur la touche memory.

Rappel des fréquences

Appuyer sur les touches numériques sur la télécommande correspondant au numéro de canal, pour syntoniser directement une émission.

Preset-Tuning

Manuelle Preset-Abspeicherung

- 1 Die TUNER-Programmquelle anwählen.
- 2 Mit der BAND-Taste auf UKW- oder MW-Empfang schalten.
- 3 Mit der tuning mode-Taste auf den TUNING-Modus schalten.
(Die Displayfeld-Anzeige PRESET CH. erscheint.)
- 4 Die gewünschte Frequenz mit der UP- oder DOWN-Taste eingeben.
- 5 Die MEMORY-Taste antippen.
Die Displayfeld-Anzeige MEMORY blinkt in 1-Sekunden-Intervallen.
- 6 Bei leuchtender MEMORY-Anzeige die Preset-Nummer, bei der die UKW- oder MW-Frequenz abgespeichert werden soll, mit den erforderlichen numerischen Tasten eingeben.
- 7 Drücken Sie wieder die PROGRAM-Taste.

Aufrufen der Presets

Betätigen Sie die numerischen Tasten, korrespondierend zu der Nummer des Presets, dessen Sender Sie aufrufen möchten.

Sintonizzazione a predisposizione

Predisposizione manuale della memoria

- 1 Selezionare la funzione del sintonizzatore.
- 2 Agire sul tasto di selezione BAND e selezionare AM o FM.
- 3 Agire sul tasto tuning mode per passare alla funzione di sintonizzazione, qualora non ci si trovi già.
(L'indicazione PRESET CH. scompare dal quadrante.)
- 4 Agire opportunamente sui tasti TUNING/ PRESET UP o DOWN per selezionare la frequenza della stazione che si vuole memorizzare.
- 5 Premere brevemente il tasto MEMORY.
L'indicazione MEMORY lampeggia ad intervalli di 1 secondo.
- 6 Mentre l'indicazione MEMORY è accesa agire sui tasti numerici per digitare il numero del canale nel quale si vogliono memorizzare i dati (la banda AM o FM, e la frequenza) relativi alla stazione prescelta.
- 7 remere nuovamente il tasto PROGRAM.

Richiamo delle frequenze

Per sintonizzare direttamente un'emittente, premere i tasti numerici corrispondenti al numero del canale.

Sintonización preajustada

Preajuste manual de memoria

- 1 Seleccione la función de sintonizador.
- 2 Seleccione AM o FM presionando el botón selector BAND.
- 3 Presione el botón tuning mode para cambiar al modo TUNING.
(El indicador PRESET CH. desaparecerá de la indicación.)
- 4 Seleccione la frecuencia que desea presintonizar presionando el botón TUNING/ PRESET UP o DOWN de sintonización.
- 5 Presione brevemente el botón MEMORY, la indicación MEMORY destellará a intervalos de 1 segundo.
- 6 Mientras el indicador MEMORY está encendido, presione las teclas numéricas para ingresar el número de canal en el cual los datos (AM o FM y frecuencia) de las radiodifusoras serán almacenados.
- 7 Pulse otra vez el botón PROGRAM.

Llamada de frecuencias

Presione las teclas numéricas correspondientes al número de radiodifusora o sintonice directamente una radiodifusión.

RDS (Radio Data System) (1)

RDS is a broadcasting service which allows stations to send additional information along with the regular radio program signal. RDS services can be received only in FM band.

RDS Display

- 1** Select the TUNER function.
- 2** Press the BAND button to select FM.
- 3** Select the RDS broadcasting by use of the TUNING MODE button and the TUNING/PRESET buttons.
 - The RDS indicator lights in the display. This unit receives and displays the following kinds of data.
 - PS (Program Service Name): Displays FM station name.
 - PTY (Program Type): Program type will be displayed while receiving FM.
 - RT (Radio Text): Displays the news of stations composed of up to 64 symbols.
 - CT (Clock Time): Displays the information about times provided from the station.
 - TP (Traffic Program).
 - TA (Traffic Announcement).
- 4** Press the RDS MODE button.

Each time you press the button briefly (1.5 sec or less), the modes will change as follows regardless of the current mode.

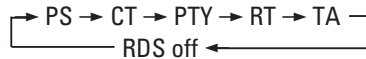

- (1) PS mode**
 - When you select PS with the RDS MODE button, "PS" will blink for about 4 seconds. After 4 seconds, PS or a station name will be displayed.
- (2) CT mode**
 - When you select CT with the RDS MODE button, "CT" will blink for about 4 seconds. After 4 seconds, the clock time will be displayed.
 - If there is no CT data among received broadcastings, "NO CT" will be displayed.

RDS (Radio Data System) (1)

Le RDS est un service de diffusion qui permet aux stations d'envoyer des informations complémentaires avec le signal du programme radio normal. Les services RDS ne peuvent être reçus que dans la gamme FM.

Afficheur RDS

- 1** Sélectionner la fonction TUNER.
- 2** Appuyer sur la touche BAND pour sélectionner FM.
- 3** Sélectionner la diffusion RDS en utilisant la touche TUNING MODE et les touches TUNING/PRESET.
 - L'indicateur RDS s'allume dans l'affichage. Cet appareil reçoit et affiche les sortes suivantes de données.
 - PS (nom du Service du Programme): permet d'afficher le nom de la station FM.
 - PTY (type de Programme): permet d'afficher le type de programme en réception FM.
 - RT (texte radio): permet d'afficher des informations sur les stations, (64 caractères maxi).
 - CT (heure): permet d'afficher les informations sur l'heure fournie par la station.
 - TP (données sur le trafic routier).
 - TA (annonce trafic).
- 4** Appuyez sur la touche RDS MODE.

A chaque pression brève sur cette touche (1,5 seconde maxi), les différents modes apparaissent dans l'ordre suivant et ce quel que soit le mode en cours.



- (1) Mode PS**
 - Lorsque vous sélectionnez le mode PS à l'aide de la touche RDS MODE, l'indication "PS" clignote pendant environ 4 secondes. Au bout de 4 secondes, l'indication PS ou un nom de station s'affiche.
- (2) Mode CT**
 - Lorsque vous sélectionnez le mode CT à l'aide de la touche RDS MODE, l'indication "CT" clignote pendant environ 4 secondes. Au bout de 4 secondes, l'heure sera affichée.
 - S'il n'y a pas de données CT parmi les informations reçues, "NO CT" sera affiché.



RDS (Radio Data System) (1)

RDS ist ein Sendeservice, mit dem Sender programmbegleitende Signal­daten ausstrahlen. Das RDS-Signal ist nur im UKW-Empfangsbereich verfügbar.

Die RDS-Anzeige

1 Die TUNER-Programmquelle anwählen.

2 Mit Taste BAND auf UKW-Empfang schalten.

3 Einen RDS-Sender mit Taste TUNING MODE und den Tasten TUNING/PRESET anwählen.

- Die RDS-Anzeige leuchtet. Dieses Gerät kann die folgenden RDS-Daten empfangen und anzeigen.
- PS (Sendername): zeigt den Namen der UKW-Sendestation an.
- PTY (Programmsparte): im UKW-Betrieb wird die Programmsparte angezeigt.
- RT (Radio Text): Kurzmeldungen bis zu einer Länge von 64 Zeichen werden angezeigt.
- CT (Uhrzeit): zeigt die vom Sender übermittelte Uhrzeit an.
- TP (Verkehrsmeldungen).
- TA (Verkehrsfunk-Decoder).

4 Betätigen Sie die RDS-MODE Taste.

Jedesmal, wenn Sie die Taste kurz betätigen (weniger als 1,5 Sekunden), ändert sich die Betriebsart und zwar unabhängig von der momentanen Einstellung.



(1) PS Modus

- Nachdem Sie mittels der RDS-MODE Taste die Betriebsart PS angewählt haben, blinkt "PS" ca. 4 Sekunden im Display. Nach 4 Sekunden wird entweder PS oder ein Sendername angezeigt.

(2) CT Modus

- Nachden Sie mittels der RDS-MODE Taste die Betriebsart CT angewählt haben, blinkt "CT" ca. 4 Sekunden im Display. Nach 4 Sekunden wird die Uhrzeit angezeigt.
- Werden keine CT-Daten empfangen, erscheint die Anzeige "NO CT".

RDS (Radio Data System) (1)

Il sistema RDS è un sistema di trasmissione che consente alle stazioni di trasmettere anche altre informazioni addizionali insieme al normale programma radio. I servizi dei segnali RDS possono essere ricevuti solamente nella banda FM.

Display RDS

1 Selezionare la funzione del sintonizzatore.

2 Agire sul tasto BAND per selezionare la banda FM.

3 Selezionare la trasmissione RDS per mezzo del tasto TUNING MODE e dei tasti TUNING/PRESET.

- Sul quadrante si illumina l'indicazione RDS. Questo apparecchio può ricevere e visualizzare i seguenti tipi di dati.
- PS (Program Service Name): sul display appare il nome delle emittenti FM.
- PTY (Program Type): durante l'ascolto, sul display appare l'indicazione relativa al tipo di programma.
- RT (Radio Text): verranno visualizzate le ultime notizie emesse dalle varie emittenti (fino a 64 simboli).
- CT (Clock Time): sul display appare l'ora esatta trasmessa dalle varie emittenti.
- TP (Traffic Program): ricerca di programmi dedicati al traffico.
- TA (Traffic Announcement): interruzione della trasmissione in corso quando c'è un notiziario sul traffico.

4 Premere il tasto RDS MODE. Ogni volta che si preme brevemente questo tasto (per 1,5 secondi o meno), i modi di informazione cambieranno nella sequenza qui indicata, indipendentemente dalla modalità in essere al momento:

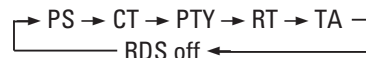

(1) Modo PS

- Quando si seleziona questa funzione con il tasto RDS MODE, lampeggerà per circa 4 secondi la scritta "PS". Dopo 4 secondi, verrà visualizzato PS oppure il nome dell'emittente.

(2) Modo CT

- Quando si seleziona questa funzione con il tasto RDS MODE, lampeggerà per circa 4 secondi la scritta "CT"; dopo 4 secondi verrà visualizzata l'ora.
- Se nelle trasmissioni ricevute non sono presenti dati del tipo CT, sul quadrante compare il messaggio "NO CT" ("nessun segnale CT").

RDS (Radio Data System) (1)

El servicio de radiodifusión con radiodifusoras que envían información adicional conjuntamente con los servicios RDS de señales de programas normales puede ser recibido sólo en la banda de FM.

Pantalla RDS

1 Seleccione la función de sintonizador.

2 Presione el botón BAND para seleccionar FM.

3 Seleccione las radiodifusiones RDS con el botón TUNING MODE y los botones TUNING/PRESET.

- El indicador RDS se enciende en la indicación. Esta unidad recibe e indica los siguientes tipos de datos.
- PS(nombre del servicio de programación): ofrece el nombre de la emisora de FM.
- PTY (tipo de programa): informa sobre el tipo de programa emitido en FM.
- RT (texto de radio): noticias de las emisoras, máximo 64 símbolos.
- CT (reloj): información horaria facilitada por la emisora.
- TP (programa de tráfico).
- TA (mensaje de tráfico).

4 Pulse el botón RDS MODE.

Cada vez que pulse el botón brevemente (máximo 1,5 segundos), los modos cambiarán en el siguiente orden.

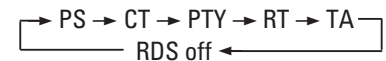

(1) Modo PS

- Cuando se selecciona PS con el botón RDS MODE, en la pantalla parpadea "PS" durante unos 4 segundos. Después de 4 segundos, PS o el nombre de la radiodifusoras aparecerán indicados.

(2) Modo CT

- Cuando selecciona CT con el botón RDS MODE, "CT" parpadeará durante 4 segundos aprox. Después de 4 segundos la hora del reloj será indicada.
- Si no hay datos CT en las radiodifusiones recibidas, aparecerá indicado "NO CT".

RDS (Radio Data System) (2)

(3) PTY mode

- When you select PTY with the RDS MODE button, "PTY" will blink for about 4 seconds. After 4 seconds, the type of received PTY will be displayed. There are 31 kinds of PTY Data as follows.

NEWS	brief announcements, events, public opinion, reports, actual situations.
AFFAIRS	a kind of suggestion including practical announcements other than news, documents, discussion, analysis and so on.
INFO	daily information or reference such as weather forecast, consumer guide, medical assistance and so on.
SPORT	sports-related programs.
EDUCATE	educational and cultural information.
DRAMA	all kinds of radio concert and serial drama.
CULTURE	all aspects of national or local culture including religious events, philosophy, social science, language, theatre, and so on.
SCIENCE	programs on natural science and technology.
VARIED	popular programs such as quiz, entertainment, private interview, comedy, satire and so on.
POP M	program on commercial, practical and popular songs, and sale volume of discs, etc.
ROCK M	practical modern music generally composed and played by young musicians.
M.O.R.M	popular music usually lasting for less than 5 minutes.
LIGHT M	classical music, instrumental music, chorus, and light music favoured by non-professionals.
CLASSICS	orchestra including great operas, symphony, chamber music and so on.
OTHER M	other music styles (Rhythm & Blues, Reggae, etc.)
WEATHER	weather reports, forecast.
FINANCE	financial reports, commerce, trading.

RDS (Radio Data System) (2)

(3) Mode PTY

- Lorsque vous sélectionnez l'option PTY à l'aide de la touche RDS MODE, l'indication "PTY" clignote pendant environ 4 secondes. Au bout de 4 secondes, le type de PTY reçu s'affiche. Il existe 31 types de données PTY, indiquées dans le tableau ci-après:

NEWS	annonces brèves, événements, enquêtes publiques, reportages, comptes-rendus.
AFFAIRS	conseils et suggestions telles que des annonces pratiques autres que les nouvelles: documents, discussion, analyses, etc.
INFO	informations quotidiennes, météo, informations consommateurs, conseils santé, etc.
SPORT	émissions sur des manifestations sportives.
EDUCATE	Informations d'ordre éducatif et culturel.
DRAMA	toutes sortes de concerts radiophoniques et de séries dramatiques.
CULTURE	tous les aspects de la culture nationale ou locale y compris les manifestations religieuses, philosophie, sciences sociales, langues, théâtre, etc.
SCIENCE	émissions sur les sciences naturelles et les techniques.
VARIED	émissions grand public telles que des jeux, des variétés, des interviews, des émissions comiques ou satiriques, etc.
POP M	émissions de musique de variété, informations sur les disques les plus vendus, etc.
ROCK M	musique moderne, de jeunes compositeurs et jouée par des jeunes.
M.O.R.M	musique populaire, titres durant généralement moins de 5 minutes.
LIGHT M	musique classique, instrumentale ou chorale et musique grand public.
CLASSICS	musique classique pour orchestre, y compris les grands opéras, la musique symphonique ou de chambre, etc.
OTHER M	autres styles de musique (Blues et Percussion, Reggae, etc.)
WEATHER	Rapports, prévisions météo.
FINANCE	Rapports financiers, commerce, affaires.



RDS (Radio Data System) (2)

(3) PTY Modus

- Nachdem Sie mittels der RDS-MODE Taste die Betriebsart PTY angewählt haben, blinkt "PTY" ca. 4 Sekunden im Display. Nach den 4 Sekunden wird der Typ der empfangenen PTY-Daten angezeigt. Insgesamt gibt es folgende 31 verschiedene Programmparten:

NEWS	Kurze Ansagen, Ereignisse, öffentliche Meinungen, Reportagen, aktuelle Situationen.
AFFAIRS	Stellungnahmen, Anregungen, Dokumentationen, Analysen, etc.
INFO	Tägliche Informationen oder Berichte, wie etwa Wetterbericht, Verbraucher-Empfehlungen, medizinische Hinweise, etc.
SPORT	Sport-Programme.
EDUCATE	Bildungs- und Informationsprogramme.
DRAMA	Alle Arten von Hörspiel, Konzert.
CULTURE	Alle Arten von nationalen oder regionalen kulturellen Belangen, inklusive religiöser Themen, Philosophie, Sozialwissenschaften, fremdsprachliche Programme, Theater, etc.
SCIENCE	Naturwissenschaften und Technologie.
VARIED	Unterhaltungsprogramme, Quiz, Interviews, Comedy, Satire, etc.
POP M	Pop Musik, kommerzielle Programme, Werbesendungen, etc.
ROCK M	Rock Musik.
M.O.R.M	Pop Musik, normalerweise Titel mit Laufzeiten von weniger als 5 Minuten.
LIGHT M	Klassische Musik, instrumentale Stücke, Chor, leichte Unterhaltungsmusik.
CLASSICS	Klassische Werke, Orchester, Oper, Symphonien, Kammermusik, etc.
OTHER M	Sonstige Musikstile (R & B, Reggae etc.)
WEATHER	Wetterbericht, Wettervorhersage.
FINANCE	Finanz- und Businessnachrichten.

RDS (Radio Data System) (2)

(3) Modo PTY

- Quando si seleziona questa funzione con il tasto RDS MODE, lampeggerà per circa 4 secondi la scritta "PTY". Dopo 4 secondi verrà visualizzato il tipo del programma che si sta trasmettendo. Ci sono 31 categorie di dati PTY:

NEWS	brevi annunci, avvenimenti, opinione pubblica, cronache.
AFFAIRS	consigli, piccoli annunci, documenti, discussioni, analisi, e così via.
INFO	informazioni giornaliere o di consultazione, previsioni meteo, guida agli acquisti, assistenza medica, e così via.
SPORT	programmi dedicati ai vari sport.
EDUCATE	informazioni didattiche e culturali.
DRAMA	sceneggiati e lavori teatrali radiofonici di ogni tipo.
CULTURE	cultura nazionale e locale sotto tutti gli aspetti: avvenimenti religiosi, filosofia, scienze sociali, linguaggio, teatro, e così via.
SCIENCE	programmi riguardanti le scienze naturali e la tecnologia in genere.
VARIED	programmi popolari: quiz, intrattenimento, interviste, commedia, satira, e così via.
POP M	musica pop e commerciale; classifiche sulla vendita dei dischi, eccetera.
ROCK M	musica rock di ogni genere, spesso composta e suonata da giovani musicisti.
M.O.R.M	brani di musica pop, generalmente di durata inferiore a 5 minuti.
LIGHT M	musica classica, strumentale, corale e leggera eseguita da musicisti non professionisti.
CLASSICS	musica lirica, sinfonica, da camera, e così via.
OTHER M	altri tipi di musica (blues, reggae, ecc.)
WEATHER	informazioni meteorologiche.
FINANCE	informazioni di carattere finanziario e commerciale.

RDS (Radio Data System) (2)

(3) Modo PTY

- Cuando se selecciona PTY con el botón RDS MODE, en la pantalla parpadea "PTY" durante unos 4 segundos. A continuación se visualiza el tipo de programa recibido. Existen 31 modalidades de datos PTY:

NEWS	anuncios breves, eventos, opinión pública, informes, sucesos.
AFFAIRS	sugerencias, anuncios prácticos excepto noticias, documentos, debates, análisis, etc.
INFO	información cotidiana y consultas, previsiones meteorológicas, guía del consumidor, asistencia médica, etc.
SPORT	programas relacionados con el mundo del deporte.
EDUCATE	información académica y cultural.
DRAMA	todo tipo de representaciones, conciertos, radio-novelas, etc.
CULTURE	todos los aspectos de la cultura nacional o local: celebraciones religiosas, filosofía, ciencias sociales, lengua, teatro, etc.
SCIENCE	programas sobre ciencias naturales y tecnología.
VARIED	programas populares: concursos, ocio, entrevistas, comedia, sátira, etc.
POP M	programas sobre canciones comerciales y populares, listas de ventas, etc.
ROCK M	música moderna generalmente compuesta e interpretada por músicos jóvenes.
M.O.R.M	música popular que suele durar menos de 5 minutos.
LIGHT M	música clásica, instrumental, coral, y música ligera no profesional.
CLASSICS	música orquestal: grandes óperas, sinfonías, música de cámara, etc.
OTHER M	otros estilos de música (ritmo y blues, reggae, etc.)
WEATHER	partes del tiempo, predicciones.
FINANCE	informes financieros, comerciales, mercantiles.

RDS (Radio Data System) (3)

CHILDREN	children's programs.
SOCIAL-A	social affairs.
RELIGION	religious programs.
PHONE-IN	program in which the public expresses its view by phone.
TRAVEL	travel reports.
HOBBIES	programs concerning recreational activities.
JAZZ	jazz music.
COUNTRY	country music.
NATION-M	national music.
OLDIES	music from the so-called golden of popular music.
FOLK-M	folk music.
DOCUMENT	documentaries.
TEST	alarm test.
ALARM	this is a program notifying an emergency or a natural disaster.

- If there is no PTY data among received broadcastings, RDS mode will be switched to PS mode automatically.

(4) RT mode

- When you select RT with the RDS MODE button, "RT" will blink for about 4 seconds. After 4 seconds, the data of received RT will be displayed.
- If there is no RT data among received broadcastings, RDS mode will be automatically switched to PS mode.

(5) TA mode (TP Search Function)

- When you select TA by use of the RDS MODE button, "TA" will blink for about 4 seconds. After 4 seconds, TP received broadcasting will be searched with FM frequency increasing in 50 kHz steps.
- If TP received broadcasting is searched, the increase in frequency will stop and it is asked whether TA will be received or not.
- If TP and TA turn off while you are receiving TA, the tuner will search TA broadcasting again with FM frequency increasing in 50 kHz steps.

RDS (Radio Data System) (3)

CHILDREN	Programmes pour les enfants.
SOCIAL-A	Affaires sociales.
RELIGION	Programmes religieux.
PHONE-IN	Programme dans lequel le public exprime ses opinions par téléphone.
TRAVEL	Rapports de voyage.
HOBBIES	Programmes concernant des activités de loisir.
JAZZ	Musique de jazz.
COUNTRY	Musique de pays.
NATION-M	Musique nationale.
OLDIES	Musique de musique populaire renommée.
FOLK-M	Musique traditionnelle.
DOCUMENT	Documentaires.
TEST	Test d'alarme.
ALARM	émissions de messages d'urgence ou concernant des catastrophes naturelles.

- S'il n'y a pas de données PTY dans les programmes captés, le mode RDS passe automatiquement en mode PS.

(4) Mode RT

- Lorsque vous sélectionnez l'option RT à l'aide de la touche RDS MODE, l'indication "RT" clignote pendant environ 4 secondes. Au bout de 4 secondes, les données RT reçues s'affichent.
- S'il n'y a pas de données RT dans les émissions captées, le mode RDS passe automatiquement en mode PS.

(5) Mode TA (Fonction de Recherche TP)

- Lorsque vous sélectionnez l'option TA à l'aide de la touche RDS MODE, l'indication "TA" clignote pendant environ 4 secondes. Au bout de ces 4 secondes, une recherche des émissions TP reçues s'effectue, par pas de fréquence FM de 50 kHz.
- Lorsque les émissions TP captées sont trouvées, la fréquence se stabilise et on vous demande si vous voulez recevoir les infos TA.
- En cas de désactivation de TP et de TA en cours de réception d'une émission TA, le syntoniseur effectue de nouveau une recherche des émissions TA par pas de fréquence de 50 kHz.



RDS (Radio Data System) (3)

CHILDREN	Kindersendungen.
SOCIAL-A	Soziale Themen.
RELIGION	Religiöse Sendungen.
PHONE-IN	Telefonumfragen.
TRAVEL	Reisereportagen.
HOBBIES	Freizeitprogramme.
JAZZ	Jazz.
COUNTRY	Country-Musik.
NATION-M	Einheimische Musik.
OLDIES	Oldies-Hitparaden etc.
FOLK-M	Volksmusik.
DOCUMENT	Dokumentationen.
TEST	Alarmtest.

ALARM Nationale und regionale Warnmeldungen, Katastrophen-, Umweltschutzmeldungen, etc.

- Sollten keine PTY-Daten zur Verfügung stehen, kehrt das System automatisch in den PS Anzeigemodus zurück.

(4) RT Modus

- Nachdem Sie mittels der RDS-MODE-Taste die Betriebsart RT angewählt haben, blinkt "RT" ca. 4 Sekunden im Display. Nach 4 Sekunden werden die empfangenen RT-Informationen angezeigt.
- Sollten keine RT-Daten zur Verfügung stehen, kehrt das System automatisch in den PS Anzeigemodus zurück.

(5) TA Modus (TP-Suchfunktion)

- Nachdem Sie mittels der RDS-MODE-Taste die Betriebsart TA angewählt haben, blinkt "TA" ca. 4 Sekunden im Display. Nach 4 Sekunden werden die gefundenen Sender, die Verkehrsfunkmeldungen ausstrahlen, nach aktuellen Meldungen durchsucht. Hierbei wird der gesamte UKW-Empfangsbereich in 50 kHz-Schritten durchsucht.
- Wird ein entsprechendes Signal gefunden, wird die Suchfunktion abgebrochen und die aktuelle Verkehrsdurchsage kann abgehört werden.
- Falls TP und TA während einer Verkehrsdurchsage unterbrochen werden, kehrt das System automatisch in den TP-Suchmodus zurück und durchsucht in 50 kHz-Schritten den UKW-Bereich nach einer aktuellen Verkehrsmeldung.

DEUTSCH

RDS (Radio Data System) (3)

CHILDREN	programmi per bambini.
SOCIAL-A	affari sociali.
RELIGION	programmi religiosi.
PHONE-IN	programmi in cui il pubblico esprime le proprie opinioni per telefono.
TRAVEL	informazioni su viaggi.
HOBBIES	programmi relative ad attività ricreative.
JAZZ	musica jazz.
COUNTRY	musica "country".
NATION-M	musica "nazionale".
OLDIES	famosi pezzi di musica ormai affermati.
FOLK-M	musica "folk".
DOCUMENT	documentari.
TEST	prova dell'allarme.

ALARM linea riservata alle comunicazioni relative ad emergenze e calamità naturali.

- Se la trasmissione non contiene dati PTY, il sistema commuterà automaticamente nel modo PS.

(4) Modo RT

- Quando si seleziona questa funzione con il tasto RDS MODE, lampeggerà per circa 4 secondi la scritta "RT". Dopo 4 secondi appariranno le informazioni del comunicato radio in trasmissione.
- Se la trasmissione non contiene dati RT, il sistema commuterà automaticamente nel modo PS.

(5) Modo TA (funzione di ricerca TP)

- Quando si seleziona questa funzione con il tasto RDS MODE, lampeggerà per circa 4 secondi la scritta "TA". Dopo 4 secondi inizierà la ricerca delle emittenti con funzione TP in FM, con intervalli di frequenza di 50 kHz.
- Quando viene captata un'emissione TP, la ricerca delle emittenti si interrompe e il sistema controlla se in quel momento sono in trasmissione annunci relativi al traffico.
- Se il programma sul traffico termina mentre si sta ascoltando un annuncio, il sistema riprende la ricerca di un'altra emittente TP, con intervalli di frequenza di 50 kHz in FM.

ITALIANO

RDS (Radio Data System) (3)

CHILDREN	programas infantiles.
SOCIAL-A	asuntos sociales.
RELIGION	programas religiosos.
PHONE-IN	programa de opinión pública por teléfono.
TRAVEL	informes de viaje.
HOBBIES	programas acerca de actividades recreativas.
JAZZ	música de jazz.
COUNTRY	música "country".
NATION-M	música nacional.
OLDIES	música de la llamada era de oro de la música popular.
FOLK-M	música folklórica.
DOCUMENT	documentales.
TEST	prueba de alarma.

ALARM notificación de una emergencia, desastre natural, etc.

- Si no hay datos PTY entre las transmisiones recibidas, el modo RDS cambiará automáticamente a PS.

(4) Modo RT

- Cuando se selecciona RT con el botón RDS MODE, en la pantalla parpadea "RT" durante unos 4 segundos. A continuación se visualiza el tipo de texto recibido.
- Si no hay datos RT entre las transmisiones recibidas, el modo RDS cambiará automáticamente a PS.

(5) Modo TA (función de búsqueda TP)

- Cuando se selecciona TA con el botón RDS MODE, en la pantalla parpadea "TA" durante unos 4 segundos. A continuación, la radio inicia la búsqueda de emisoras de FM que transmitan programas de tráfico, en pasos de 50 kHz.
- Cuando se localiza una emisora que transmite el código TP, la búsqueda de frecuencia se detiene y se aguarda a que se emita un mensaje de tráfico.
- Si se desactivan los modos TP y TA durante la recepción de un mensaje de tráfico, el sintonizador buscará de nuevo una emisora que transmita dichos mensajes, también en pasos de 50 kHz.

ESPAÑOL

PTY Search

How to Search For Your Desired Program Using PTY Search

- 1** Select the TUNER function.
- 2** Press the BAND button to select FM.
- 3** Press the RDS MODE button for longer than 1.5 seconds.
Then "PTY SEEK" will be shown in the display.
- 4** Select the desired PTY mode by using the TUNING/PRESET (UP or DOWN) buttons.
 - Select your desired one from among 31 kinds of PTY programs. The program will blink.
- 5** Press the MEMORY button.
The program indicator is changed to light steadily.
- 6** Press the TUNING/PRESET (UP or DOWN) button. Searching will start.
 - When the PTY mode that you have selected is searched, searching will stop and the PTY mode will be displayed.
 - If the same program type is not found during PTY Search, it will stop at the beginning frequency.
 - If you want to cancel PTY search while searching, press the RDS MODE button. Searching will stop and search mode will be released automatically.

Recherche PTY

Comment chercher votre programme voulu en utilisant la recherche PTY

- 1** Sélectionner la fonction TUNER.
- 2** Appuyer sur la touche BAND pour sélectionner FM.
- 3** Appuyez sur la touche RDS MODE et la maintenir enfoncée pendant au moins 1.5 secondes. L'indication "PTY SEEK" apparaît sur l'afficheur.
- 4** Sélectionner le mode PTY désiré en utilisant les touches TUNING/PRESET (UP ou DOWN).
 - Sélectionner celui que vous désirez parmi les 31 sortes de programmes PTY. Le programme clignotera.
- 5** Appuyer sur la touche MEMORY.
L'indicateur de programme change pour rester allumé.
- 6** Appuyer sur la touche TUNING/PRESET (UP ou DOWN). La recherche commencera.
 - Lorsque le mode PTY que vous avez sélectionné est trouvé, la recherche s'arrêtera et le mode PTY sera affiché.
 - Si le même type de programme n'est pas trouvé pendant la recherche PTY, elle s'arrêtera à la fréquence de départ.
 - Si vous voulez annuler la recherche PTY pendant la recherche, appuyer sur la touche RDS MODE.
La recherche s'arrêtera et le mode de recherche sera relâché automatiquement.



Senderwahl mit dem PTY-Suchlauf

- 1 Die TUNER-Programmquelle anwählen.
- 2 Mit Taste BAND auf UKW-Empfang schalten.
- 3 Die Taste RDS MODE für mehr als 1.5 Sek. drücken.
Die Anzeige "PTY SEEK" erscheint.
- 4 Die gewünschte PTY-Programmsparte mit den Tasten TUNING/PRESET (UP oder DOWN) einstellen.
 - Es stehen 31 PTY-Programmsparten zur Verfügung. Die Programmanzeige blinkt.
- 5 Die Taste MEMORY drücken.
Die Programmanzeige wechselt von der Blink- auf eine Daueranzeige.
- 6 Die Taste TUNING/PRESET (UP oder DOWN) drücken. Der Suchlauf startet.
 - Wird die gewünschte Programmsparte erfaßt, stoppt der Suchlauf und die zugehörige PTY-Anzeige erscheint.
 - Wird die gewünschte PTY-Programmsparte nicht gefunden, wird der Suchlauf an der Ausgangsfrequenz gestoppt.
 - Soll der PTY-Suchlauf vorzeitig abgebrochen werden, die Taste RDS MODE drücken. Der Suchlauf stoppt und der Suchlaufmodus wird deaktiviert.

Come ricercare il programma desiderato per mezzo della ricerca PTY

- 1 Selezionare la funzione del sintonizzatore.
- 2 Agire sul tasto BAND per selezionare la banda FM.
- 3 Premere il tasto RDS MODE per più di 1.5 secondi.
Sul display apparirà la scritta "PTY SEEK".
- 4 Agire opportunamente sui tasti TUNING/PRESET (UP o DOWN) per selezionare la modalità PTY.
 - Selezionare il tipo desiderato tra i 31 tipi di programma PTY. Il programma lampeggia.
- 5 Premere il tasto MEMORY.
L'indicazione del programma si illumina in modo continuo.
- 6 Premere il tasto TUNING/PRESET (UP o DOWN). La ricerca ha inizio.
 - Quando viene captato il modo PTY scelto, la ricerca si interrompe e compare il nome del modo.
 - Quando il tipo di programma ricercato nel modo di ricerca PTY non viene trovato, la ricerca si interrompe sulla frequenza di inizio.
 - Se si vuole cancellare la ricerca PTY mentre questa è in corso, premere il tasto RDS MODE.
La ricerca si arresta e la modalità di ricerca viene automaticamente disattivata.

Método para buscar el programa deseado utilizando la búsqueda PTY

- 1 Seleccione la función de sintonizador.
- 2 Presione el botón BAND para seleccionar FM.
- 3 Presione el botón RDS MODE durante más de 1.5 segundos.
En la indicación aparecerá "PTY SEEK".
- 4 Seleccione el modo PTY deseado empleando los botones TUNING/PRESET (UP o DOWN).
 - Seleccione el programa deseado entre los 31 tipos de programas PTY. El programa parpadeará.
- 5 Presione el botón MEMORY.
El indicador de programa se encenderá constantemente.
- 6 Presione el botón TUNING/PRESET (UP o DOWN). Se iniciará la búsqueda.
 - Cuando el modo PTY que ha seleccionado es buscado, la búsqueda parará y el modo PTY será indicado.
 - Si no encuentra el mismo tipo de programa durante la búsqueda PTY, la misma parará en la frecuencia del principio.
 - Si desea cancelar la búsqueda PTY mientras busca, presione el botón RDS MODE.
La búsqueda parará y el modo de búsqueda se desactivará automáticamente.

Troubleshooting

If you have problems with your system, look through this chart and see if you can solve the problem yourself before calling your dealer or TEAC service center.

No power

- Check the connection to the AC power supply.

No sound from speakers.

- Check the connection to the speakers.
- Adjust the volume.
- Set the BALANCE control to the center.

The sound is noisy.

- The unit is too close to a TV set or similar appliances. Relocate the unit, or turn them off.

Sound cuts off during listening to the music or no sound even though power is ON.

"PROTECT" is displayed

- Speaker impedance is less than prescribed for this unit. Use a speaker with an impedance of 8 ohms or more.
- Turn the power off and turn it on again. Then reduce the volume.

Low bass response.

- Speaker polarity (\oplus/\ominus) is reversed. Check all speakers for correct polarity.

Cannot listen to any station, or signal is too weak.

- Tune in the station properly.
- If a TV is near the unit, turn it off.
- Install the antenna again after locating the best reception position.
- An external antenna may be required.

Though the broadcast is stereo, it sounds monaural.

- Press the FM MODE button.

Remote control does not work.

- If the batteries are exhausted, change the batteries.
- Use remote control unit within the range (5m/15ft) and point at the front panel.
- Clear obstacles between the remote control unit and the main unit.
- If a fluorescent light is near the unit, turn it off.

If normal operation cannot be achieved, unplug the power cord from the outlet and plug it again.

Dépannage

En cas de problème, commencer par chercher dans ce tableau pour voir si on peut trouver soi-même la solution avant de contacter le revendeur ou le centre de service client TEAC.

L'appareil n'est pas alimenté

- Vérifier que le cordon d'alimentation est bien branché.

Aucun son ne sort des enceintes

- Vérifier que les enceintes sont bien connectées
- Régler le volume
- Régler la commande BALANCE en la ramenant en position centrale

Le son est déformé

- L'appareil est placé trop près d'un poste de télévision ou d'un appareil du même type. Eloignez l'amplificateur ou éteignez ces deux appareils.

Le son est interrompu en cours d'écoute ou aucun son ne sort alors que l'appareil est sous tension

L'indication "PROTECT" apparaît sur l'afficheur.

- L'impédance des enceintes est inférieure à celle spécifiée pour cet appareil. Vous pouvez brancher des enceintes ayant une impédance nominale de 8 ohms ou plus.
- Mettre l'appareil hors tension et le rallumer. Puis baisser le volume.

Réponse des basses faible

- La polarité (+/-) des enceintes est inversée. Vérifier la polarité de chacune des enceintes.

Aucune station ne peut être captée, ou niveau sonore trop faible.

- Se régler précisément sur la station désirée.
- Si l'appareil se trouve à proximité d'un poste de télévision, éteindre ce dernier.
- Installez de nouveau l'antenne après avoir repéré la meilleure position de réception.
- Il est recommandé d'utiliser une antenne externe.

Bien que l'émission soit en stéréo, le son est en mono.

- Actionnez la touche FM MODE.

La télécommande ne fonctionne pas

- Remplacer les piles, si celles-ci sont usées.
- Utiliser la télécommande à une distance de 5m et l'orienter en direction du panneau avant de l'appareil.
- Dégager les obstacles qui peuvent se trouver entre la télécommande et l'appareil.
- Si l'appareil se trouve à proximité d'une lampe fluorescente, éteindre celle-ci.

Si vous ne parvenez pas à rétablir un fonctionnement normal, débrancher le cordon d'alimentation et le rebrancher.

Falls Sie mit der Anlage einmal Probleme haben sollten, nehmen Sie sich bitte die Zeit, um in der folgenden Auflistung nach einer möglichen Ursache und deren Abhilfe zu suchen. In den meisten Fällen können Sie das Problem selbst lösen und benötigen nicht die Hilfe Ihres HiFi-Händlers oder des TEAC-Servicecenters.

Kein Strom

- Überprüfen Sie bitte die Verbindung zwischen Gerät und Netzsteckdose.

Keine Wiedergabe über die angeschlossenen Lautsprecherboxen.

- Überprüfen Sie bitte den Anschluß der einzelnen Boxen.
- Stellen Sie eine angenehme Wiedergabelautstärke ein.
- Stellen Sie den BALANCE-Regler auf Mittelstellung.

Die Wiedergabe rauscht.

- Der AG-H300 befindet sich zu nahe an einem Fernsehgerät oder Monitor. Wählen Sie einen anderen Aufstellungsort oder schalten Sie die anderen Geräte aus.

Die Wiedergabe bricht ab während Sie eine Signalquelle hören oder es ist trotz eingeschaltetem Gerät keine Wiedergabe möglich. "PROTECT" im Display angezeigt wird.

- Die Impedanz der angeschlossenen Lautsprecherboxen ist niedriger als der für den AG-H300 spezifizierte Mindestwert.
- Schalten Sie das Gerät aus und danach wieder ein. Reduzieren Sie die Wiedergabelautstärke.
- Verwenden Sie Lautsprecherboxen mit 8 Ohm Anschlußwiderstand.

Zu wenig Bässe.

- Die Polarität (\oplus/\ominus) der angeschlossenen Lautsprechersysteme ist vertauscht. Überprüfen Sie die korrekte Polarität (weiß auf weiß und rot auf rot) aller Boxen.

Sie können keinen Sender hören, das Signal ist zu schwach.

- Stellen Sie den Sender richtig ein.
- Wenn ein Fernseher in der Nähe des Geräts steht, schalten Sie diesen aus.
- Installieren Sie die Antenne neu, nachdem Sie die beste Empfangsposition ermittelt haben.
- Es wird eine Außenantenne empfohlen.

Obwohl die Sendung in Stereo ausgestrahlt wird, hört sich die Wiedergabe Mono an.

- Drücken Sie die Taste FM MODE.

Die Fernbedienung funktioniert nicht.

- Überprüfen Sie die Batterien. Falls diese verbraucht sind, ersetzen Sie sie durch frische.
- Verwenden Sie die Fernbedienung in einem Abstand von ca. 5 m und richten Sie sie auf den Sensor am AG-D9260.
- Entfernen Sie Objekte, die sich zwischen der Fernbedienung und dem AG-D9260 befinden oder ändern Sie Ihre Position, von der aus Sie die Fernbedienung benutzen.
- Falls sich in unmittelbarer Nähe des AG-D9260 ein fluoreszierendes Licht befindet, schalten Sie dieses aus.

Falls nach Durchführung der o. g. Maßnahmen der normale Betrieb stets noch nicht möglich ist, ziehen Sie den Netzstecker und stecken Sie ihn nach ca. 20 Sekunden wieder ein.

Nell'eventualità di un comportamento difettoso dell'apparecchio, prima di chiamare il rivenditore o rivolgersi a un Centro Assistenza TEAC, verificare se il difetto è riportato nell'elenco che segue e provare a risolverlo come consigliato.

Non arriva corrente

- Verificare il collegamento all'alimentazione di rete

Non esce suono dai diffusori

- Verificare il collegamento dei diffusori
- Regolare il volume
- Posizionare al centro il controllo di bilanciamento

L'audio è disturbato

- L'amplificatore si trova troppo vicino a un televisore od altro elettrodomestico. Allontanarlo, oppure spegnere l'altro apparecchio.

Il suono s'interrompe durante l'ascolto, oppure manca del tutto anche se l'amplificatore è regolarmente alimentato

Visualizza il messaggio "PROTECT"

- L'impedenza dei diffusori è minore di quanto prescritto.
- Togliere l'alimentazione e riaccendere, riducendo il volume.
- Usare diffusori con la normale impedenza di 8 ohm.

Risposta scarsa dei toni bassi

- La polarità (\oplus/\ominus) del diffusore è invertita. Verificare che i cavi di collegamento di tutti i diffusori siano stati collegati con la corretta polarità.

Non è possibile ascoltare alcuna stazione, oppure il segnale è troppo debole.

- Sintonizzare correttamente la stazione.
- Se vicino all'unità vi è un TV, spegnerlo.
- Installare nuovamente l'antenna dopo aver individuato la migliore posizione di ricezione.
- Si consiglia di ricorrere ad un'antenna per esterni.

Sebbene la trasmissione sia in stereo, suona in mono.

- Premere il tasto FM MODE.

Il telecomando non funziona

- Sostituire le pile, che sono probabilmente scariche
- Usare il telecomando entro il suo raggio di copertura (5 metri) e puntarlo verso il pannello frontale.
- Eliminare qualsiasi ostacolo che possa bloccare il percorso del segnale tra il telecomando e l'apparecchio
- Se fosse accesa una lampada fluorescente nelle vicinanze, spegnerla.

Nell'impossibilità di ripristinare il corretto funzionamento, estrarre il cavo d'alimentazione dalla presa e inserirlo di nuovo.

Si surge algún problema con la unidad, consulte la siguiente tabla y pruebe a solucionarlo antes de ponerse en contacto con su distribuidor o con el servicio técnico de TEAC.

No hay corriente.

- Revise la conexión al suministro de alimentación.

No hay sonido en los altavoces.

- Revise la conexión a los altavoces.
- Ajuste el volumen.
- Sitúe el BALANCE en la posición central.

El sonido presenta interferencias de ruido.

- La unidad está demasiado cerca de un televisor o equipo similar. Sitúe la unidad alejada de tales equipos, o apáguelos.

Sonido entrecortado o inexistente aunque la unidad está activada.

"PROTECT" aparecerá

- La impedancia de los altavoces es menor que la especificada para la unidad.
- Apague la unidad y vuelva a encenderla. A continuación, reduzca el volumen.
- Utilice altavoces de 8 ohmios.

Escasa respuesta de graves.

- La polaridad de los altavoces (\oplus/\ominus) está invertida. Revise la polaridad de cada uno de los altavoces.

No se escucha ninguna emisora, o la señal es demasiado débil.

- Sintonice correctamente la estación.
- Si hay un televisor cerca del equipo, apáguelo.
- Vuelva a instalar la antena tras localizar la mejor posición de recepción.
- Se recomienda una antena externa.

Aunque la emisión es en estéreo, el sonido parece mono.

- Pulse el botón FM MODE.

No funciona el mando a distancia.

- Cambie las pilas si están agotadas.
- Utilice el mando a distancia dentro del radio de acción (5 m/15 pies) y apunte al panel frontal.
- Retire cualquier obstáculo que haya entre el mando a distancia y la unidad principal.
- Si hay algún fluorescente cerca de la unidad, apáguelo.

Si aun así la unidad no funciona correctamente, desconecte el cable de alimentación y vuélvalo a conectar.

Specifications

Amplifier Section

Power Output :

35 W + 35 W (8Ω, 1 kHz, 0.5 %)

Total Harmonic Distortion :

0.05 % (1 kHz, 8Ω, 30 W)

S/N :

Phono : 65 dB

Aux, CD, Tape : 90 dB (IHF-A)

Input Sensitivity/Impedance :

Phono : 2.5 mV

Aux, CD, Tape : 200 mV/47 kΩ

Frequency Response :

20 Hz - 65 kHz (1 kHz, ±3 dB point)

Tone Control :

Bass : ±10 dB (100 Hz)

Treble : ±10 dB (10 kHz)

Channel Separation : 60 dB

FM Tuner Section

(Without notes 100.1 MHz, 65 dB)

Tuning Range :

87.50 MHz to 108.00 MHz (50 kHz steps)

Usable Sensitivity (IHF) :

Mono : 15 dBf

Total Harmonic Distortion (1kHz) :

Mono : 0.4 %

Stereo : 0.5 %

Quieting Sensitivity :

Mono : 30 dBf

Image Rejection Ratio : 40 dB

AM Suppression Ratio : 40 dB

Frequency Response :

30 Hz - 15 kHz (+1/-1.5 dB)

Stereo Separation (1 kHz) : 30 dB

S/N Ratio :

Mono : 65 dB

Stereo : 60 dB

AM Tuner Section

Tuning Range :

522 kHz to 1,620 kHz (9kHz steps)

Usable Sensitivity (IHF-A) : 55 dB/m

Total Harmonic Distortion (1 kHz) : 1.5 %

S/N Ratio : 35 dB

General

Power Requirement : AC 230 V, 50 Hz

Power Consumption : 85 W

Dimensions (W x H x D) : 215 x 110 x 307mm

Weight (net) : 4kg

Standard Accessories :

AM Loop Antenna x 1

FM Lead-type Antenna x 1

Remote Control Unit (RC-799) x 1

- Design and specification are subject to change without notice.
- Illustrations may differ slightly from production models.

Section Amplificateur

Puissance de sortie :

35 W + 35 W (8Ω, 1 kHz, 0,5 %)

Distorsion harmonique totale :

0,05 % (1 kHz, 8Ω, 30 W)

Rapport signal sur bruit :

Phono : 65 dB

Aux, CD, Tape : 90 dB (IHF-A)

Sensibilité/Impédance d'entrée :

Phono : 2.5 mV

Aux, CD, Tape : 200 mV/47 kΩ

Réponse en fréquence :

20 Hz à 65 kHz (point 1 kHz, ±3 dB)

Commande de tonalité :

Graves : ±10 dB (100 Hz)

Aigus : ±10 dB (10 kHz)

Séparation des canaux : 60 dB

Section syntoniseur FM

(Sans remarques 100,1 MHz, 65 dB)

Plage de syntonisation :

87,5 MHz à 108 MHz (paliers de 50 kHz)

Sensibilité utilisable (IHF) :

Mono : 15 dBf

Distorsion harmonique totale (1 kHz) :

Mono : 0,4 %

Stéréo : 0,5 %

Seuil de sensibilité :

Mono : 30 dBf

Taux de réjection image : 40 dB

Taux de suppression AM : 40 dB

Réponse en fréquence :

30 Hz à 15 kHz (+1/-1,5 dB)

Séparation stéréo (1 kHz) : 30 dB

Rapport signal sur bruit :

Mono : 65 dB

Stéréo : 60 dB

Section syntoniseur AM

Plage de syntonisation :

522 kHz à 1,620 kHz (paliers de 9 kHz)

Sensibilité utilisable (IHF-A) : 55 dB/m

Distorsion harmonique totale (1 kHz) : 1,5%

Rapport signal sur bruit : 35 dB

Générales

Alimentation : 230 V CA, 50 Hz

Consommation : 85 W

Dimensions (L x H x P) : 215 x 110 x 307 mm

Poids (net) : 4kg

Accessoires standard :

Antenne cadre AM x 1

Antenne filaire FM x 1

Télécommande RC-799 x 1

- Des améliorations peuvent produire des changements dans les caractéristiques et fonctions sans préavis.
- Les illustrations peuvent différer légèrement des modèles de production.

VERSTÄRKER-TEIL

Ausgangsleistung :

35 W + 35 W (8Ω, 1 kHz, 0.5 %)

Verzerrung (THD) :

0.05 % (1 kHz, 8Ω, 30 W)

Signal/Rausch-Abstand :

Phono : 65 dB

AUX, CD, Band : 90 dB (IHF-A)

Sensibilité/Impédance d'entrée :

Phono : 2.5 mV

Aux, CD, Tape : 200 mV/47 kΩ

Frequenzgang :

20 Hz – 65 kHz (1 kHz, ±3 dB)

Klangregler :

Tiefen : ±10 dB (100 Hz)

Höhen : ±10 dB (10 kHz)

Kanaltrennung : 60 dB

UKW-Empfangsteil

(wenn nicht anders angegeben : 100,1 MHz, 65 dB)

Abstimmbereich :

87,50 MHz bis 108 MHz (50-kHz-Schritte)

Nutzbare Empfindlichkeit (IHF) :

Mono : 15 dBf

Klirrfaktor (1 kHz):

Mono : 0,4 %

Stereo : 0,5 %

Geräuschberuhigung:

Mono : 30 dBf

Spiegelfrequenzsicherheit : 40 dB

AM-Unterdrückung : 40 dB

Frequenzgang:

30 Hz – 15 kHz (+1/-1,5 dB)

Stereokanaltrennung (1 kHz) : 30 dB

Signal/Rausch-Abstand :

Mono : 65 dB

Stereo : 60 dB

MW-Empfangsteil

Empfangsbereich :

522 kHz bis 1620 kHz (9-kHz-Schritte)

Nutzbare Empfindlichkeit (IHF) : 55 dB/m

Klirrfaktor (1 kHz) : 1,5 %

Signal/Rausch-Abstand : 35 dB

Allgemein

Spannungsversorgung :

230 V Wechselspannung, 50 Hz

Leistungsaufnahme : 85 W

Abmessungen (BxHxT) : 215 x 110 x 307 mm

Gewicht (netto) : 4kg

Mitgeliefertes Zubehör :

AM-Rahmenantenne x 1

UKW-Dipolantenne x 1

Fernbedienung RC-799 x 1

- Änderungen der Konstruktion und der technischen Daten jederzeit ohne Vorankündigung vorbehalten.
- Die Abbildungen können leicht vom hergestellten Modell abweichen.

Sezione dell'amplificatore

Potenza in uscita:

35 W + 35 W (ad 8 Ω, 1 kHz, e 0,1% di dist. arm. tot.)

Distorsione armonica totale:

0,05% (a 1 kHz, 8Ω, 30 W)

Rapporto segnale/rumore:

Phono: 65 dB

Aux, CD, TAPE : 90 dB (IHF-A)

Sensibilità di ingresso e impedenza:

Phono: 2,5 mV

Aux, CD, TAPE : 200 mV, 47 kΩ

Risposta in frequenza:

da 20 Hz a 65 kHz (a 1 kHz, ±3 dB)

Comando del tono:

Bassi: ±10 dB (a 100 Hz)

Acuti: ±10 dB (a 10 kHz)

Separazione dei canali: 60 dB

Sezione del sintonizzatore FM

(Valori a 100,1 MHz e 65 dB, salvo diverse indicazioni)

Gamma di sintonizzazione:

Da 87,5 a 108,0 MHz (a scatti di 50 kHz)

Sensibilità utile (IHF):

Mono: 15 dBf

Distorsione armonica totale (a 1 kHz)

Mono: 0,4%

Stereo: 0,5%

Sensibilità di attenuazione:

Mono: 30 dBf

Rapporto di rigetto dell'immagine: 40 dB**Rapporto di soppressione AM:** 40 dB**Risposta in frequenza:**

da 30 Hz a 15 kHz (+1/-1,5 dB)

Separazione stereo (ad 1 kHz): 30 dB**Rapporto segnale/rumore:**

Mono: 65 dB

Stereo: 60 dB

Sezione del sintonizzatore AM

Gamma di sintonizzazione:

da 522 kHz a 1.620 kHz (a scatti di 9 kHz)

Sensibilità utile: 55 dB/m**Distorsione armonica totale (ad 1 kHz):** 1,5 %**Rapporto segnale/rumore:** 35 dB

Generalità

Alimentazione:

corrente alternata a 230 V, 50 Hz

Consumo: 85 W**Dimensioni :** 215 x 110 x 307 mm**Peso (netto):** 4kg**Accessori in dotazione:**

1 antenna circolare AM

1 antenna FM del tipo a cavo

1 telecomando (CR-799)

- A seguito di eventuali miglioramenti, l'aspetto e i dati tecnici possono subire modifiche senza preavviso.
- Le illustrazioni possono risultare alquanto differenti dai modelli effettivamente in produzione.

Sección del amplificador

Salida de potencia:

35 W + 35 W (8Ω, 1 kHz, 0.5 %)

Distorsión armónica total:

0.05 % (1 kHz, 8Ω, 30 W)

S/R:

Fonográfica: 65 dB

Aux., CD, Cinta : 90 dB (IHF-A)

Sensibilidad/impedancia de entrada:

Fonográfica: 2,5 mV

Aux., CD, Cinta : 200 mV/47 kΩ

Respuesta de frecuencia:

20 Hz - 65 kHz (1 kHz, ±3 dB punto)

Control de tono:

Grave: ±10 dB (100 Hz)

Agudo: ±10 dB (10 kHz)

Separación de canales: 60 dB

Sección del sintonizador de FM

(Sin notas 100,1 MHz, 65 dB)

Límites de sintonía:

87.50 MHz a 108.00 MHz
(pasos de 50 kHz) (Europa)

Sensibilidad utilizable (IHF):

Monofónica: 15 dBf

Distorsión armónica total (1 kHz)

Monofónica: 0,4%

Estereofónica: 0,5%

Sensibilidad de silenciamiento:

Monofónica: 30 dBf

Relación de rechazo de imagen: 40 dB

Relación de supresión AM: 40 dB

Respuesta de frecuencia:

30 Hz – 15 kHz (1/-1,5 dB)

Separación estereofónica (1 kHz): 30 dB

Relación S/R:

Monofónica: 65 dB

Estereofónica: 60 dB

Sección del sintonizador de AM

Límites de sintonía:

522 kHz a 1.620 kHz (pasos de 9 kHz)

Sensibilidad utilizable (IHF) : 55 dB/m

Distorsión armónica total (1 kHz) : 1,5%

Relación S/R: 35 dB

Generalidades

Requisitos de alimentación:

230 V CA, 50 Hz

Consumo de energía: 85 W

Dimensiones (A x Alt. x P) : 215 x 110 x 307 mm

Peso (neto): 4kg

Accesorios estándar:

Antena de cuadro de AM x 1

Antena de FM tipo conductor x 1

Mando a distancia (RC-799) x 1

- Las especificaciones y funciones están sujetas a cambio sin aviso para mejora.
- Las ilustraciones pueden ser levemente diferentes de los modelos de producción.

TEAC

TEAC CORPORATION	3-7-3, Nakacho, Musashino-shi, Tokyo 180-8550, Japan Phone: (0422) 52-5081
TEAC AMERICA, INC.	7733 Telegraph Road, Montebello, California 90640 Phone: (323) 726-0303
TEAC CANADA LTD.	5939 Wallace Street, Mississauga, Ontario L4Z 1Z8, Canada Phone: (905) 890-8008
TEAC MEXICO, S.A. De C.V	Campeños 184, Col. Granjas Esmeralda, 09810, Mexico Phone: (525) 581-5500
TEAC UK LIMITED	5 Marlin House, Croxley Business Park, Watford, Hertfordshire, WD18 8TE, U.K. Phone: 01923-819699
TEAC DEUTSCHLAND GmbH	Bahnstrasse 12, 65205 Wiesbaden-Erbenheim, Germany Phone: 0611-71580
TEAC FRANCE S.A.	17, Rue Alexis-de-Tocqueville, CE 005 92182 Antony Cedex, France Phone: (1) 42.37.01.02
TEAC NEDERLAND BV	Oeverkruid 15, NL-4941 VV Raamsdonksveer, Nederland Phone: 0162-510210
TEAC BELGIUM NV/SA	c/o TEAC NEDERLAND BV, Oeverkruid 15, NL-4941 VV Raamsdonksveer, Nederland Phone: +31-162-510860
TEAC ITALIANA S.p.A.	Via C. Cantù 11, 20092 Cinisello Balsamo, Milano, Italy Phone: 02-66010500
TEAC AUSTRALIA PTY., LTD. A.B.N. 80 005 408 462	106 Bay Street, Port Melbourne, Victoria 3207, Australia Phone: (03) 9644-2442

This appliance has a serial number located on the rear panel. Please record the model number and serial number and retain them for your records.

Model number

Serial number

PRINTED IN KOREA