

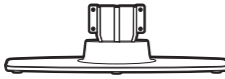

EN What's in the box
DE Lieferumfang
FR Contenu de l'emballage
NL Wat zit er in de doos?
IT Contenuto della confezione
ES Contenido de la caja
PT Conteúdo da embalagem
DA Hvad er der i kassen
SV Förpackningens innehåll
NO Innholdet i esken
FI Toimituksen sisältö
EL Περιεχόμενα συσκευασίας
RU Комплект поставки
PL Zawartość opakowania
HU A doboz tartalma
SK Čo je v balení?
CS Obsah dodávky
TR Kutuda neler var
SL Kaj je v škatli
RO Ce se află în cutie
SR Šta je u kutiji?
HR Što se nalazi u kutiji
BG Какво има в кутията
ET Kasti sisu
LV Komplektācija
LT Kas yra ginkluje
KK Коран ишіндегі заттар
UK Комплектація упаковки
AR محتويات العبوة

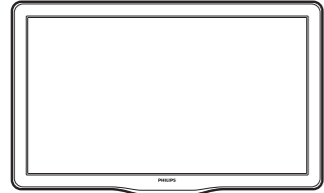

↑↑↑↑
M4 - 10mm

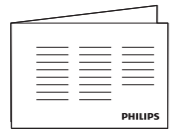

1

Stand mount
 Montage des Standfußes
 Montage sur pied
 Montage van de stand
 Piedistallo
 Montaje en mesa
 Montar o TV num suporte de mesa
 Montering på fod
 Montering på en ställning
 Begynn monterig
 Jalustakiinnitys
 Στήριξη σε βιάση
 Сборка подставки
 Montaż podstawy
 Állvány összeszerelése
 Montáž stojana
 Montáž stojanu
 Standa montaj
 Nameštitev na stojalo
 Montare pe stativ
 Montiranje postolja
 Montaža postolja
 Монтиране на стойка
 Aluse kinnitus
 Statīva montāža
 Stovo pritvintinimas
 Тірекле орнату
 Розташування на підставці
 حمل التثبيت

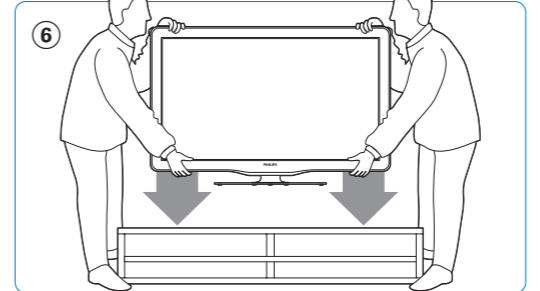
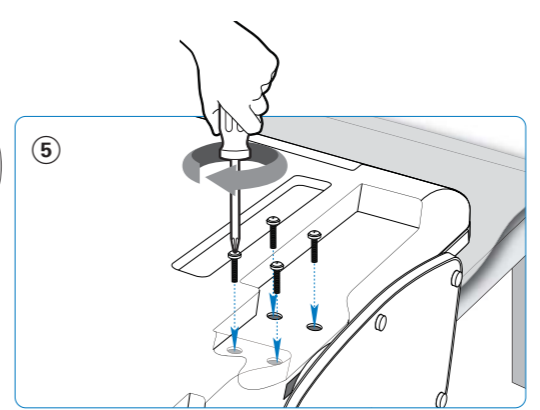
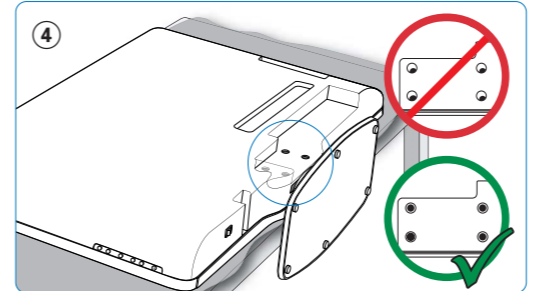
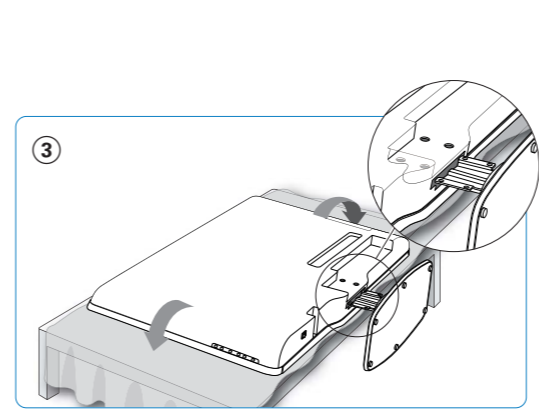
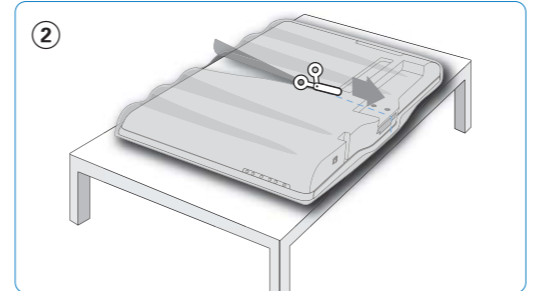
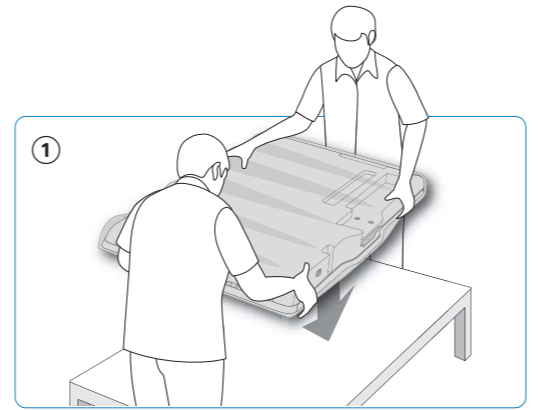

2

Connect
 Anschließen
 Connexion
 Aansluiten
 Collegamento
 Conexión
 Ligar
 Tillslut
 Ansluta
 Koble til
 Liitännät
 Σύνδεση
 Подключение
 Podłączenie
 Csatlakoztatás
 Připojení
 Pripojenie
 Povezivanje
 Priključitev
 Conectare
 Povezivanje
 Свързване
 Ühendage
 Izveidojiet savienojumu
 Prijungimas
 Жалғай
 Bağlantı
 Підключення
 الاتصال

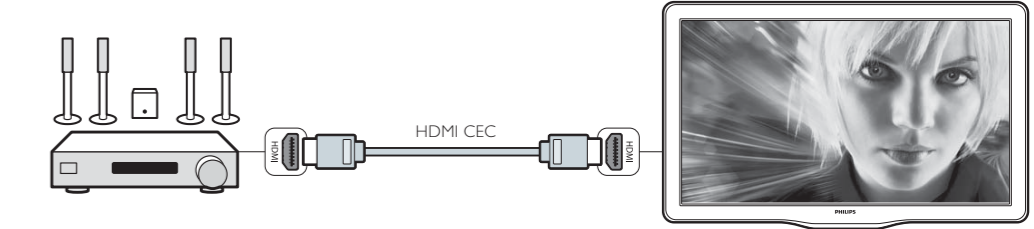
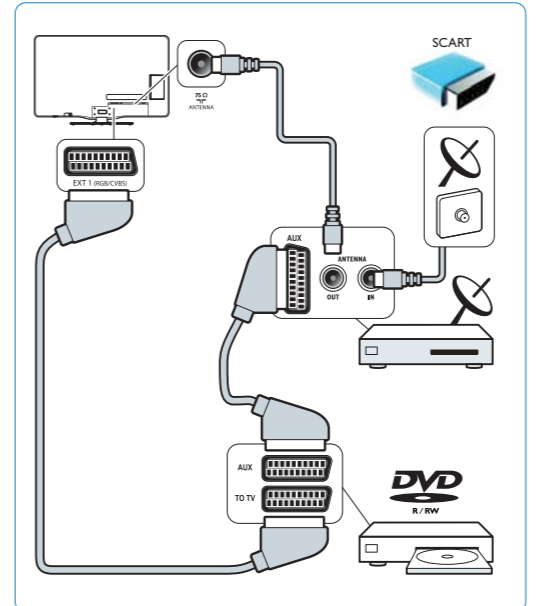
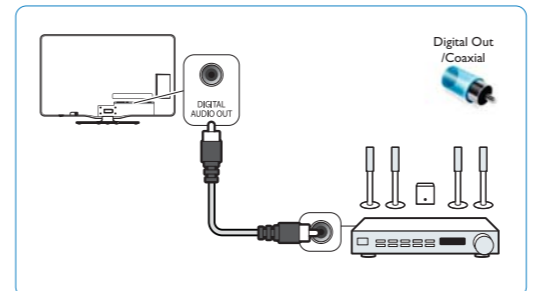
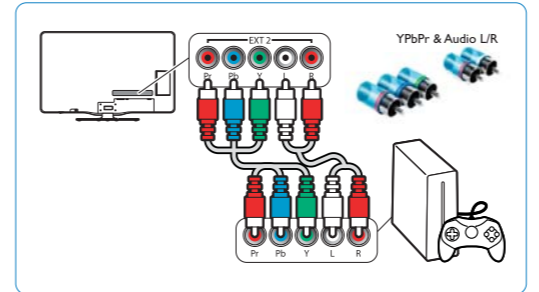
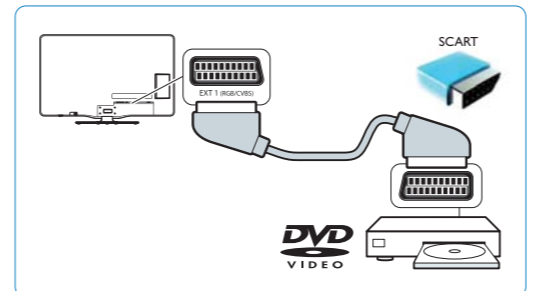
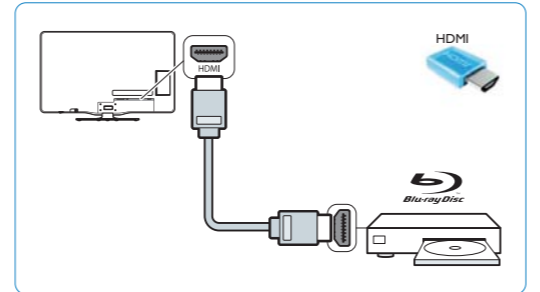
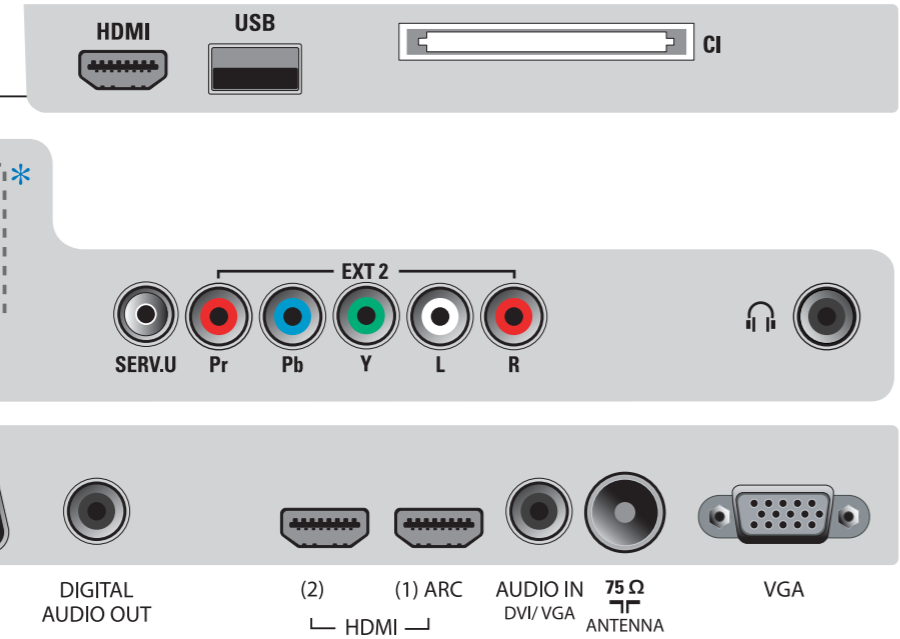
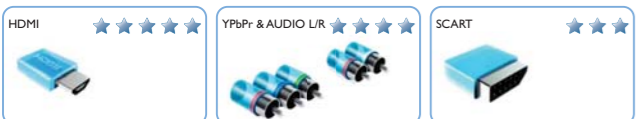
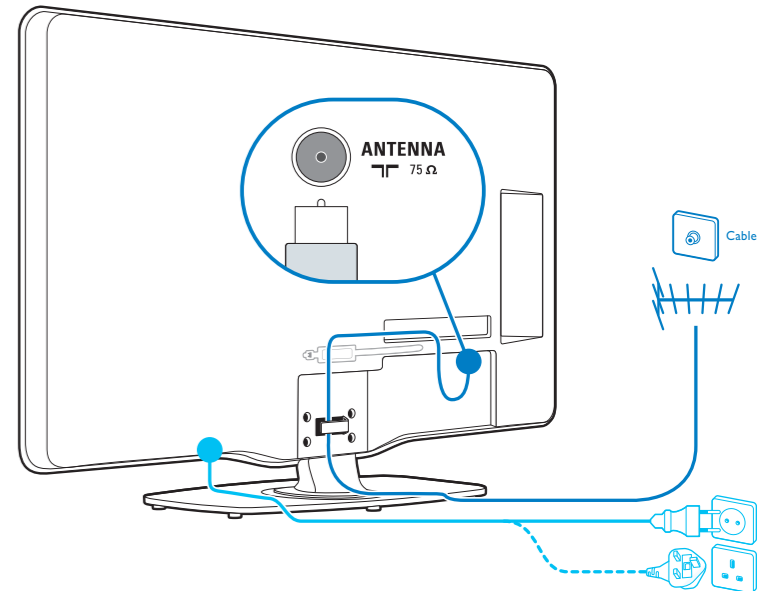

Control HDMI-CEC devices with one remote
 HDMI-CEC-Geräte mit einer Fernbedienung steuern
 Périphériques HDMI-CEC avec une télécommande
 HDMI-CEC-apparaten met één afstandsbediening bedienen
 Controllo dei dispositivi HDMI-CEC mediante un unico telecomando
 Control de los dispositivos HDMI-CEC con un único mando a distancia
 Betjen HDMI-CEC-enheder med én fjernbetjening
 Kontrollera HDMI-CEC-enheten med en fjärrkontroll
 Styre HDMI-CEC-enheter med én fjernkontroll
 Hallitse HDMI-CEC-laitteita yhdellä kaukosäätimellä
 Ελεγχος συσκευών HDMI-CEC με ένα τηλεχειριστήριο
 Управление устройствами HDMI-CEC при помощи одного пульта ДУ
 Sterowanie urządzeniami HDMI-CEC za pomocą jednego pilota
 A HDMI-CEC eszközöket egyetlen távvezérlővel kezelheti.

Ovládanie zariadení HDMI-CEC pomocou jedného diaľkového ovládača
 Ovládejte zařízení HDMI-CEC jediným dálkovým ovladačem
 HDMI-CEC cihazları bir tek uzaktan kumanda ile kontrol edin.
 Upravljajte vež naprav HDMI-CEC z enim daljinskim upravljalnikom
 Controlati dispozitive HDMI-CEC cu o singură telecomandă
 Upravljajte HDMI-CEC uređajima samo jednim daljinskim upravljačem
 Kontrola HDMI-CEC uređaja jedinim daljinskim upravljačem
 Управление на HDMI-CEC устройства с едно дистанционно управление
 Juhtige HDMI-CEC-seadmeid ühe kaugjuhtimispuhldiga
 Vadiet HDMI-CEC ierices ar vienu tālvadības pulti
 Valdýkite HDMI-CEC įrenginius vienu nuotoliniu valdymo pulteliu
 HDMI-CEC құрылғыларын қашықтан басқару құрылғысымен басқару
 Керування пристроями HDMI-CEC за допомогою одного пульта ДУ
 Sterowanie urządzeniami HDMI-CEC za pomocą jednego pilota
 تحكم في أجهزة HDMI-CEC بوحدة تحكم عن بعد واحدة



* (XXPFL5605M/08) Questo televisore permette l'accesso ai servizi interattivi offerti dalle emittenti in digitale terrestre. La disponibilità dei servizi dipende dalle emittenti stesse.

Switch on TV
Einschalten
Mise sous tension
Inschakelen
Accensione

Encendido
Ligar
Tænd
Slå på
Slå på

Virran kytkeminen
Ενεργοποίηση
Включение
Włącz
Bekarsolás

Zapnutí
Zapnutí televizora
Ukjuđivanje
Vključ
Pormirea

Ukjuđivanje
Включване
Lülitage sisse
Ieslédziet TV
Jungimas

Қурылғыны қосу
Ақта
Увімкнення
تشغيل

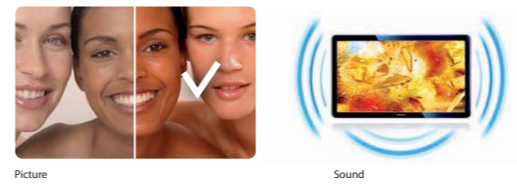
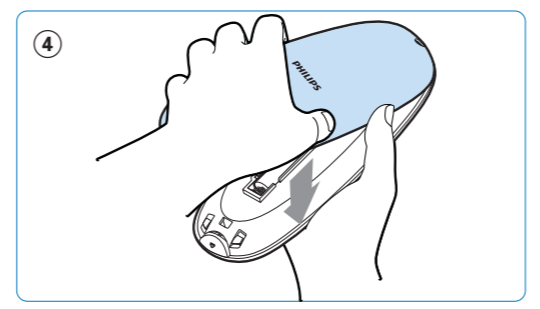
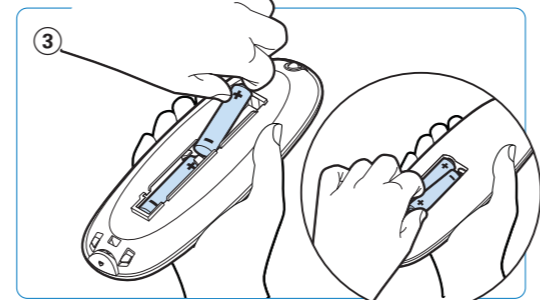
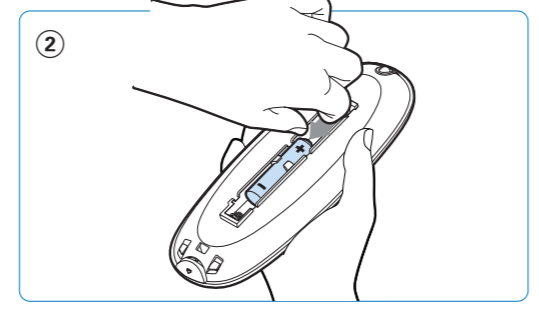
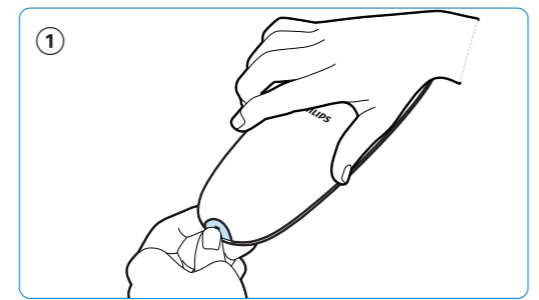
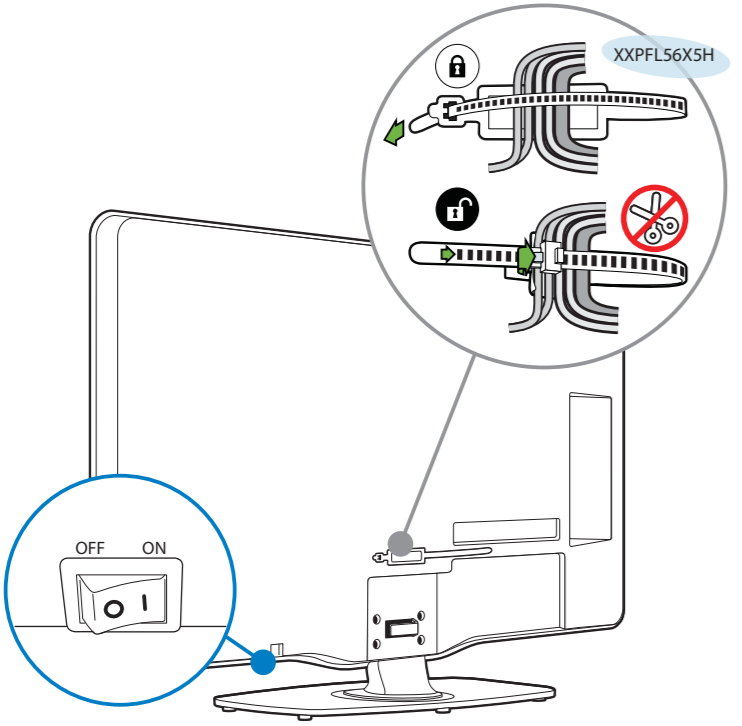

EN The installation helps you to set up the picture and sound settings.
DE Die Installation hilft Ihnen, Bild- und Toninstellungen vorzunehmen.
FR L'installation vous permet de régler les paramètres de l'image et du son.
NL De installatieprocedure helpt u bij de beeld- en geluidinstellingen.
IT La procedura di configurazione consente di configurare le impostazioni relative a immagini e audio.
ES La instalación le ayuda a configurar los ajustes de imagen y sonido.
PT A instalação ajuda a configurar as definições de imagem e som.
DA Under installationen får du hjælp til at konfigurere billed- og lydindstillinger.
SV Under installationen får du hjälp med att konfigurera inställningar för bild och ljud.
NO Installasjonen hjelper deg med å konfigurere bilde- og lydinnstillinger.
FI Asenustointoiminto helpottaa kuva- ja ääniasetusten määrittämistä.
EL Η εγκατάσταση σας βοηθά να διαμορφώσετε τις ρυθμίσεις εικόνας και ήχου.
RU Установка поможет вам настроить изображение и звук.
PL W trakcie procesu instalacji możecie wybrać ustawienia obrazu i dźwięku.
HU A telepítés segítségével elvégezheti a kép és a hang beállításait.
SK Inštalácia umožňuje nastaviť obraz a zvuk.
CS Instalace vám pomůže nastavit obraz a zvuk.
TR Kurulum, görüntü ve ses ayarları konusunda size yardım eder.
SL Namenstven vam pomaga nastaviti sliko in zvok.
RO Instalarea vă ajută să configurați setările de imagine și de sunet.
SR Ova instalacija vam olakšava podešavanje postavki slike i zvuka.
HR Instalacija vas vodi kroz postavljanje slike i zvuka.

BG По време на инсталирането можете да настроите картината и звука.
ET Installatsioon aitab teil seadistada pildi- ja heliaseteid.
LV Instalācijas process varat iestatīt attēla un skaņas iestatījumus.
LT Įdiegus galima nustatyti vaizdo ir garso parametrus.
KK Орнату сурет және дыбыс параметрлерін орнатуға көмөктөсөдү.
UK У часі початкового налаштування телевізора допоможе вам відрегулювати параметри зображення та звуку.
AR تساعد على ضبط التثبيت على ضبط إعدادات الصوت والصورة.
Watch TV
Fernsehen
Regarder la télévision
Telesiekijken
Visione dei programmi TV
Ver la televisión
Ver televisião
Se TV
Titta på TV
Se på TV
Kato TV:tä
Παρακολούθηση τηλεόρασης
Просмотр телевизора
Oglądanie telewizji
TV-nézés



Sledovanie televízie
Sledování televizoru
TV Izleme
Gledanje televizije
Vizionarea la televizor
Gledanje televizije
Gledanje TV-a
Гледане на телевизия
Teleri vaatamine
Televizora skatšanās
TV žiūrėjimas
Теледиар көру
Перегляд телепрограм
مشاهدة التلفزيون

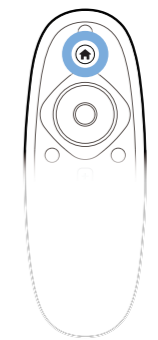

Register your product and get support at
www.philips.com/welcome

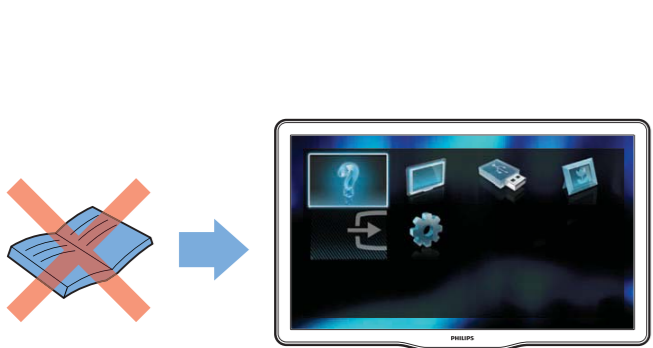

www.philips.com/support

EN Philips preserves the environment by presenting the user manual on screen and not on paper. To learn how to use the TV, select Help in the Home menu and read the user manual any time. If you need to print out a page, go to the Philips support website to download the user manual.
DE Philips legt ein Beitrag zum Umweltschutz und stellt das Benutzerhandbuch nur auf dem Bildschirm zur Verfügung. Um Informationen zur Verwendung des Fernsehgeräts zu erhalten, öffnen Sie im Home-Menü die Hilfe, und lesen Sie jederzeit das Benutzerhandbuch. Wenn Sie eine Seite ausdrucken möchten, rufen Sie die Philips Support-Website auf, und laden Sie das Benutzerhandbuch herunter.
FR Philips préserve l'environnement en proposant le manuel d'utilisation sur écran plutôt que sur papier. Pour savoir comment utiliser le téléviseur, sélectionnez Aide dans le menu d'accueil et consultez le manuel d'utilisation, à tout moment. Si vous souhaitez imprimer une page, rendez-vous sur le site Web d'assistance de Philips pour télécharger le manuel d'utilisation.
NL Philips houdt rekening met het milieu door u een digitale handleiding te bieden in plaats van een papieren handleiding. Voor meer informatie over het gebruik van de TV selecteert u Help in het hoofdmenu om de gebruikshandleiding te lezen wanneer u wilt. Als u een pagina wilt afdrukken, gaat u naar de ondersteuningswebsite van Philips om de gebruikshandleiding te downloaden.
IT Philips protegge l'ambiente evitando di stampare il manuale dell'utente su carta e rendendolo disponibile sullo schermo. Per informazioni su come utilizzare il TV, selezionare Guida nel menu Home e leggere il manuale dell'utente al momento di usarlo. Se si desidera stampare una pagina, aprire il sito Web di supporto Philips per scaricare il manuale dell'utente.
ES Philips cuida el medio ambiente al presentar el manual de usuario en pantalla y no en papel. Para saber cómo usar el TV, seleccione Ayuda en el menú de inicio y lea el manual de usuario en cualquier momento. Si necesita imprimir una página, vaya a la página Web de asistencia de Philips para descargar el manual de usuario.
PT A Philips preserva o ambiente apresentando o

Help on screen
Hilfe auf dem Bildschirm
Aide à l'écran
Help op het scherm
Guida su schermo
Ayuda en pantalla
Ajuda no ecrã
Hjälp på skärmen
Hjälp på skärmen
Hjälp på skärmen
Ohje kuvaruudussa
Βοήθεια στην οθόνη
Μένο помощи на экране
Pomoć na ekranie
Súgú képernyű
Pomochnik na obrazovke
Nápověda na obrazovce
Ekran üzeri yardım
Pomoć na zaslonu
Asistentă pe ecran
Pomoć na ekranu
Pomoć na zaslonu
Ekranna pomoć
Juhendid ekraniil
Palīdzība ekrānā
Pagalba ekrane
Экрандағы анықтама
Экранна довідка
Pomoć na ekranie
المساعدة المرئية على الشاشة

manul do utilizador no ecrã, em vez de utilizar papel. Para saber como utilizar o televisor, selecione Ajuda no menu inicial e leia o manual do utilizador a qualquer altura. Se necessitar de imprimir uma página, vá ao Web site de suporte da Philips para transferir o manual do utilizador.
NL Philips er med til at bevare miljøet ved at levere brugervejledningen på skærmen i stedet for på papir. For at se hvordan du bruger TV'en, skal du vælge Hjælp i startmenyen og læse brugervejledningen. Hvis du har brug for at udskrive en side, skal du gå ind på Philips-supportwebstedet for at downloade brugervejledningen.
SV Philips bevarar miljön genom att visa användarhandboken på skärmen istället för på papper. Om du vill lära dig hur du ska använda TV:n väljer du Hjälp på hemmeny och läser användarhandboken när som helst. Om du behöver skriva ut en sida går du till Philips supportwebbplats och laddar ned användarhandboken.
NO Philips tar vare på miljøet ved å gi deg denne brukerveiledningen på skjerm i stedet for papir. Hvis du vil vite mer om hvordan du bruker TV-en, kan du velge Hjelp i Hjem-menyen og lese brukerveiledningen når som helst. Hvis du har behov for å skrive ut en side, kan du gå til Philips' webområde for brukerstette og laste ned brukerveiledningen.
FI Philips suojelle ympäristöä toimittamalla käyttöönsä paperiversion sijasta näyttöversionä. Television käyttöohjeen voi aina avata alolautavalikon sullo schermo. Jos haluat tulostaa jonkin sivun, ladata käyttöohjeen Philipsin tukisivustosta.
EL Η Philips συμβάλλει στην προστασία του περιβάλλοντος παρέχοντας τη δυνατότητα προβολής του εγχειριδίου χρήσης στη οθόνη και όχι σε έντυπο μορφή. Για να μάθετε πώς να χρησιμοποιείτε την τηλεόραση, επιλέξτε Βοήθεια στο Αρχικό μενού και διαβάστε το εγχειρίδιο χρήσης οποιαδήποτε στιγμή. Εάν χρειάζεσαι να τυπώσεις κάποια σελίδα, επισκέψου την τοποθεσία web υποστήριξης της Philips για να πραγματοποιήσεις αίτηση του εγχειριδίου χρήσης.
RU Philips заботится об окружающей среде,

manul do utilizador no ecrã, em vez de utilizar papel. Para saber como utilizar o televisor, selecione Ajuda no menu inicial e leia o manual do utilizador a qualquer altura. Se necessitar de imprimir uma página, vá ao Web site de suporte da Philips para transferir o manual do utilizador.
NL Philips er med til at bevare miljøet ved at levere brugervejledningen på skærmen i stedet for på papir. For at se hvordan du bruger TV'en, skal du vælge Hjælp i startmenyen og læse brugervejledningen. Hvis du har brug for at udskrive en side, skal du gå ind på Philips-supportwebstedet for at downloade brugervejledningen.
SV Philips bevarar miljön genom att visa användarhandboken på skärmen istället för på papper. Om du vill lära dig hur du ska använda TV:n väljer du Hjälp på hemmeny och läser användarhandboken när som helst. Om du behöver skriva ut en sida går du till Philips supportwebbplats och laddar ned användarhandboken.
NO Philips tar vare på miljøet ved å gi deg denne brukerveiledningen på skjerm i stedet for papir. Hvis du vil vite mer om hvordan du bruker TV-en, kan du velge Hjelp i Hjem-menyen og lese brukerveiledningen når som helst. Hvis du har behov for å skrive ut en side, kan du gå til Philips' webområde for brukerstette og laste ned brukerveiledningen.
FI Philips suojelle ympäristöä toimittamalla käyttöönsä paperiversion sijasta näyttöversionä. Television käyttöohjeen voi aina avata alolautavalikon sullo schermo. Jos haluat tulostaa jonkin sivun, ladata käyttöohjeen Philipsin tukisivustosta.
EL Η Philips συμβάλλει στην προστασία του περιβάλλοντος παρέχοντας τη δυνατότητα προβολής του εγχειριδίου χρήσης στη οθόνη και όχι σε έντυπο μορφή. Για να μάθετε πώς να χρησιμοποιείτε την τηλεόραση, επιλέξτε Βοήθεια στο Αρχικό μενού και διαβάστε το εγχειρίδιο χρήσης οποιαδήποτε στιγμή. Εάν χρειάζεσαι να τυπώσεις κάποια σελίδα, επισκέψου την τοποθεσία web υποστήριξης της Philips για να πραγματοποιήσεις αίτηση του εγχειριδίου χρήσης.
RU Philips заботится об окружающей среде,

manul do utilizador no ecrã, em vez de utilizar papel. Para saber como utilizar o televisor, selecione Ajuda no menu inicial e leia o manual do utilizador a qualquer altura. Se necessitar de imprimir uma página, vá ao Web site de suporte da Philips para transferir o manual do utilizador.
NL Philips er med til at bevare miljøet ved at levere brugervejledningen på skærmen i stedet for på papir. For at se hvordan du bruger TV'en, skal du vælge Hjælp i startmenyen og læse brugervejledningen. Hvis du har brug for at udskrive en side, skal du gå ind på Philips-supportwebstedet for at downloade brugervejledningen.
SV Philips bevarar miljön genom att visa användarhandboken på skärmen istället för på papper. Om du vill lära dig hur du ska använda TV:n väljer du Hjälp på hemmeny och läser användarhandboken när som helst. Om du behöver skriva ut en sida går du till Philips supportwebbplats och laddar ned användarhandboken.
NO Philips tar vare på miljøet ved å gi deg denne brukerveiledningen på skjerm i stedet for papir. Hvis du vil vite mer om hvordan du bruker TV-en, kan du velge Hjelp i Hjem-menyen og lese brukerveiledningen når som helst. Hvis du har behov for å skrive ut en side, kan du gå til Philips' webområde for brukerstette og laste ned brukerveiledningen.
FI Philips suojelle ympäristöä toimittamalla käyttöönsä paperiversion sijasta näyttöversionä. Television käyttöohjeen voi aina avata alolautavalikon sullo schermo. Jos haluat tulostaa jonkin sivun, ladata käyttöohjeen Philipsin tukisivustosta.
EL Η Philips συμβάλλει στην προστασία του περιβάλλοντος παρέχοντας τη δυνατότητα προβολής του εγχειριδίου χρήσης στη οθόνη και όχι σε έντυπο μορφή. Για να μάθετε πώς να χρησιμοποιείτε την τηλεόραση, επιλέξτε Βοήθεια στο Αρχικό μενού και διαβάστε το εγχειρίδιο χρήσης οποιαδήποτε στιγμή. Εάν χρειάζεσαι να τυπώσεις κάποια σελίδα, επισκέψου την τοποθεσία web υποστήριξης της Philips για να πραγματοποιήσεις αίτηση του εγχειριδίου χρήσης.
RU Philips заботится об окружающей среде,

www.philips.com/welcome

EN Thank you for purchasing this product. Register and get support at ...
DE Vielen Dank für den Kauf dieses Produkts. Registrieren Sie Ihr Produkt, und erhalten Sie Unterstützung unter: ...
FR Merci d'avoir acheté ce produit. Enregistrez votre produit et obtenez de l'assistance sur: ...
NL Hartelijk dank voor het aanschaffen van dit product. Registreer uw product voor ondersteuning via ...
IT Grazie per aver acquistato questo prodotto. Registrarsi e richiedere assistenza all'indirizzo: ...
ES Gracias por adquirir este producto. Regístrese y obtenga asistencia en: ...
PT Obrigada por adquirir este produto. Registe-o e obtenha assistência em: ...
DA Tak fordi du købte dette produkt. Registrer det, og få support på: ...
SV Tack för att du har köpt detta produkt. Registrera dig och få support på: ...
NO Takk for at du har kjøpt dette produktet. Registrer deg og få støtte på: ...
FI Kiitos, että ostit tämän tuotteen. Rekisteröi tuote ja hae tukitietoja osoitteesta: ...

EL Σας ευχαριστούμε που αγοράσατε αυτό το προϊόν. Καταχωρήστε το προϊόν σας και αποκτήστε υποστήριξη στο ...
RU Спасибо за покупку нашей продукции. Регистрируйтесь и получите поддержку на ...
LV Dārkājumi za zakupe šo produktu. Zareģistrējiet to un saņemiet palīdzību uz: ...
HU Köszönjük, hogy termékünket választotta. Regisztráljon és vegye igénybe a rendelkezésre álló támogatást a következő címen: ...
SK Ďakujeme za zakúpenie tohto výrobku. Zaregistrujte sa a získajte podporu na lokalite: ...
CS Děkujeme za zakoupení výrobku. Zaregistrujte se a získajte podporu na ...
TR Bu ürünü satın aldığınız için teşekkür ederiz. Ürünü kaydetmek ve destek almak için: ...
SL Hvala, ker ste kupili ta izdelek. Registrirajte ga in pridobite podporo na ...
RO Vă mulțumim pentru achiziționarea acestui produs. Înregistrați-vă și obțineți asistență la ...
SR Hvala, ker ste kupili ta izdelek. Registrirajte ga in pridobite podporo na ...
HR Hvala vam što ste kupili ovaj proizvod. Registrirajte se i pronađite podršku na: ...

BG Благодарим ви за избора на този продукт. Регистрирайте продукта си и получите поддръжка на ...
ET Täname Teid toote ostmise eest. Registreerige oma toode ja saage tootelehte veebиадресsi ...
LV Paldies, ka iegādājāties šo izstrādājumu. Reģistrējiet to un saņemiet atbalsta vietni ...
LT Dėkojame, kad įsigijote šį produktą. Užsiregistruokite ir gaukite pagalbos svetainę ...
KK Мына мекекенил бойнаныз анімал тиркеп, колдуу алыңыз ...
UK Дякуємо за придбання цього виробу. Щоб отримувати підтримку, зареєструйте виріб за адресою: ...
AR شكرا لتراكم هذا المنتج. سجل الآن واحصل على الدعم من ...

Start

начало / ادبي



Specifications are subject to change without notice. Trademarks are the property of Koninklijke Philips Electronics N.V. or their respective owners. © 2010 Koninklijke Philips Electronics N.V. All rights reserved.

Non-contractual images. / Images non contractuelles. / Außervertragliche Bilder. All registered and unregistered trademarks are property of their respective owners.

